

EQUINOX

600 | 800

دليل التشغيل



Multi-IQ

5F_{x8}

3F_{x3}

Wi-Stream

Bluetooth®

MINELAB

فهرس المحتويات

46	نغمة الهدف
46	اختيار عدد نغمات الأهداف
47	حدة النغمة (إعداد متقدم)
47	تعديل حدة النغمة: نغمة واحدة
47	أو نغمتان أو 5 نغمات
48	تعديل حدة النغمة: 50 نغمة
49	قبول/رفض
49	إنشاء نمط تمييز
49	جميع المعادن
49	قبول/رفض الأهداف المكتشفة
50	استراحة في النغمة (إعداد متقدم)
50	تعديل الاستراحة في النغمة
51	سرعة العثور
51	سرعة المسح
51	تعديل سرعة العثور
52	الانحياز إلى الكشف عن الحديد (إعداد متقدم)
52	تعديل الانحياز إلى الكشف عن الحديد
<hr/>	
صوت الكاشف	
54	خيارات الصوت
54	فترة انتظار الصوت اللاسلكي
55	الوحدة السمعية اللاسلكية WM 08
55	اقتران الوحدة السمعية WM 08
55	اقتران وحدات سمعية WM 08 إضافية
55	شحن الوحدة السمعية WM 08
56	سماعات الرأس اللاسلكية ML 80
56	اقتران سماعات الرأس اللاسلكية
56	تعديل مستوى صوت سماعات الرأس ML 80
57	إرجاع سماعات الرأس ML 80 لإعدادات المصنع
57	شحن سماعات الرأس ML 80
57	كابل الأجهزة الخارجية لسماعات الرأس ML 80
58	سماعات الرأس السلكية
58	توصيل سماعات الرأس السلكية
58	كابل المهائى
58	توصيل سماعات الرأس المضادة للماء
58	غمر مقبس سماعة الرأس في الماء
<hr/>	
العناية والسلامة	
60	ملحقات جهاز EQUINOX
61	الصيانة والسلامة
62	توصيات شحن البطارية
63	إعدادات المصنع
64	تحري الاختلالات وإصلاحها
65	أكواد الخطأ
66	المواصفات الفنية
67	تحديثات البرنامج

وظائف شاشة الكشف	
28	التردد
28	تغيير التردد
28	التشغيل بالتردد المفرد
28	الترددات وأوضاع الكشف
29	تقنية Multi-IQ
30	هوية الهدف والتمييز
30	هوية الهدف
30	ميزان التمييز
31	أمثلة على الأهداف النمطية
31	دقة هوية الهدف
32	ضوء الخلفية
32	تشغيل ضوء الخلفية
32	تعديل سطوع ضوء الخلفية*
33	ملف تعريف المستخدم*
33	حفظ ملف تعريف مستخدم
33	تفعيل ملف تعريف المستخدم
الحساسية	
34	مؤشر الحساسية
34	ضبط الحساسية
34	إعدادات الحساسية الموصى بها
35	مقياس العمق
36	التحديد بدقة
36	عرض التحديد بدقة
36	تحديد الهدف بدقة
<hr/>	
قائمة الإعدادات	
38	قائمة الإعدادات
38	الإعدادات
38	الإعدادات المتقدمة
38	التنقل في قائمة الإعدادات
39	إلغاء الضوضاء
39	إلغاء الضوضاء الأوتوماتيكي
39	إلغاء الضوضاء اليدوي*
40	الموازنة الأرضية
40	الموازنة الأرضية اليدوية
40	الموازنة الأرضية الأوتوماتيكية
41	تتبع الموازنة الأرضية
42	تعديل الصوت
42	تعديل الصوت
43	مستوى صوت النغمة (إعداد متقدم)
43	تعديل مستوى صوت النغمة
44	مستوى نغمة التمييز
44	تعديل مستوى نغمة التمييز
44	نغمة التمييز لوضع الذهب
44	نغمة التمييز الخاصة بالحديقة والملعب والشاطئ
45	حدة نغمة التمييز* (إعداد متقدم)
45	تعديل حدة نغمة التمييز

التجميع والشروع في الاستخدام	
5	محتويات العبوة
6	التجميع
7	الكاشف المُجمَع
8	بطارية الكاشف
8	تغيير البطارية
8	مؤشر حالة البطارية
8	صيانة البطارية
8	التشغيل باستخدام باور بنك
9	لوحة التحكم
10	أيقونات شاشة العرض LCD
11	التشغيل السريع
12	الإعدادات العامة والمحلية
12	إرجاع ملف بحث شخصي
12	إرجاع الكاشف لإعدادات المصنع
<hr/>	
مبادئ الكشف عن المعادن	
14	كيف تعمل الكاشفات
15	مفاهيم الكشف الرئيسية
16	أسلوب الكشف
16	الإمسك بالكاشف
16	ضبط طول القضبان
16	تعديل زاوية الملف
16	المسح بالملف
16	الأهداف
17	الأصوات الصادرة من الكاشف
18	تدريب بسيط على الكشف
19	أسلوب التحديد بدقة
19	تهيئة الملف والتحديد بدقة
19	التحديد الدقيق للهدف يدويًا
20	استخراج الهدف
20	أدوات الحفر
20	استخراج هدف
<hr/>	
أوضاع الكشف	
22	أوضاع الكشف
22	التنقل بين أوضاع الكشف
22	تعديل ملفات البحث الشخصية
22	اختيار وضع الكشف الصحيح
23	الحديقة
24	الملعب
25	الشاطئ
26	الذهب*



التجميع والشروع في الاستخدام

هذا القسم سوف يوضح لك كيفية تجميع الكاشف من سلسلة طرازات EQUINOX Series و شحن البطارية، ويعرفك بلوحة التحكم.

التجميع

اتبع هذه الخطوات السهلة لتجميع كاشفك من سلسلة طرازات EQUINOX Series.

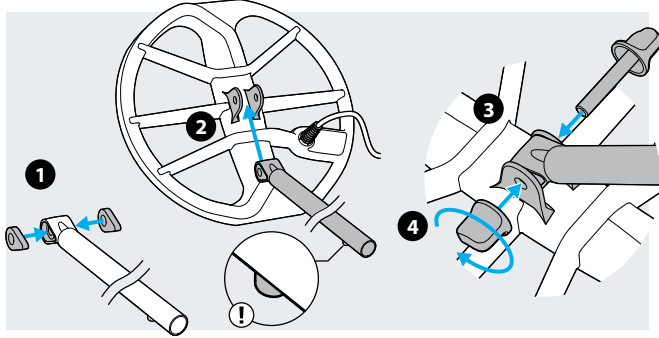

قم بوصل الملف بالقضيب السفلي

1. أدخل فلكتي المقرن في الثقيبين الموجودين في كل من جانبي المقرن.
2. أدخل المقرن في قوس المقرن الموجود في أعلى الملف.
3. تأكد من أن يكون الدبوس المزود بنابض في القضيب السفلي موجود في الأسفل. أدخل برغي المقرن عبر المقرن وقوس المقرن.
4. أحكم الإغلاق بواسطة صامولة المقرن - لا تحكم الربط أكثر من اللازم.

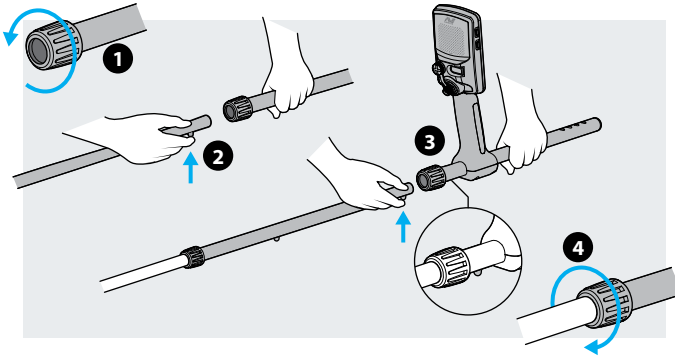

قم بتجميع القضبان

1. قم بترخية المكابس اللولبية عبر إدارتها بعكس عقارب الساعة.
2. اضغط الدبوس المزود بنابض في القضيب السفلي وأدخله في القضيب الأوسط حتى يصل الدبوس إلى ثقب التعديل. ستسمع صوت الدبوس وهو ينقر في مكانه.
3. قم بوصل القضيب الأوسط بالقضيب العلوي بالطريقة نفسها.
4. أحكم وضعية القضبان من خلال إدارة المكابس اللولبية في اتجاه عقارب الساعة.

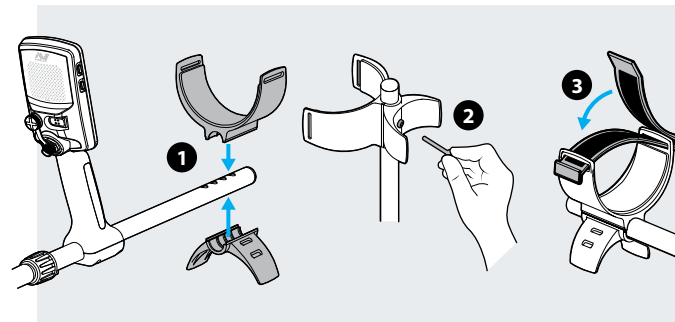

قم بوصل مسند الذراع

1. ضع مسند الذراع في أعلى القضيب العلوي. ضع مسند الذراع في وضعه أسفل مرفقك مباشرة، ثم ضع الثقب المركزي في مسند الذراع في محاذاة أقرب ثقب في القضيب.
2. أدخل البرغي عبر المنصة والقضيب العلوي ومسند الذراع. قم بشد البرغي بعناية.
3. بعد أن تضع جانب لاصق الفيلكرو في اتجاه الأعلى، أدخل حزام مسند الذراع عبر الفتحتين الموجودتين في مسند الذراع. تأكد من أن يكون طرف الحزام مشدودًا في اتجاه الخارج من ذراعك.

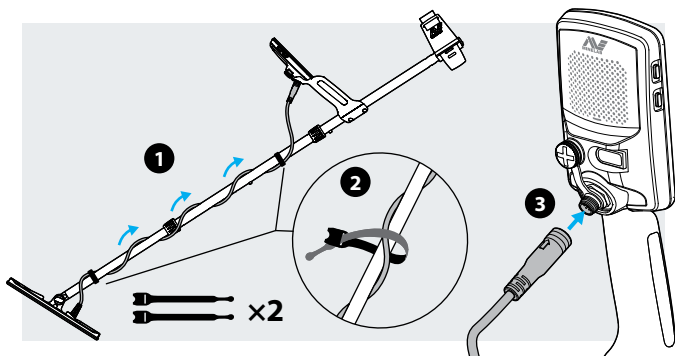

قم بوصل الملف

1. اربط كابل الملف حول القضيب السفلي والأوسط بما يكفي من المرات من أجل رفع الكابل الرخو، وبعيد يظل الملف مائلًا بدون تقييد.
2. استعمل عروات لاصق الفيلكرو المزودة من أجل إحكام ربط كابل الملف حول القضيب.
3. قم بمواءمة قابس الملف وأدخله في المقبس الموجود على الجهة الخلفية من صندوق التحكم مع شد حلقة الاحتجاز قليلًا.

الكاشف المُجمّع

بعد الانتهاء من تجميع كاشفك EQUINOX يجب أن يبدو كما يلي. سوف يتم الإشارة إلى الأجزاء الرئيسية التالية في كامل دليل الاستخدام.

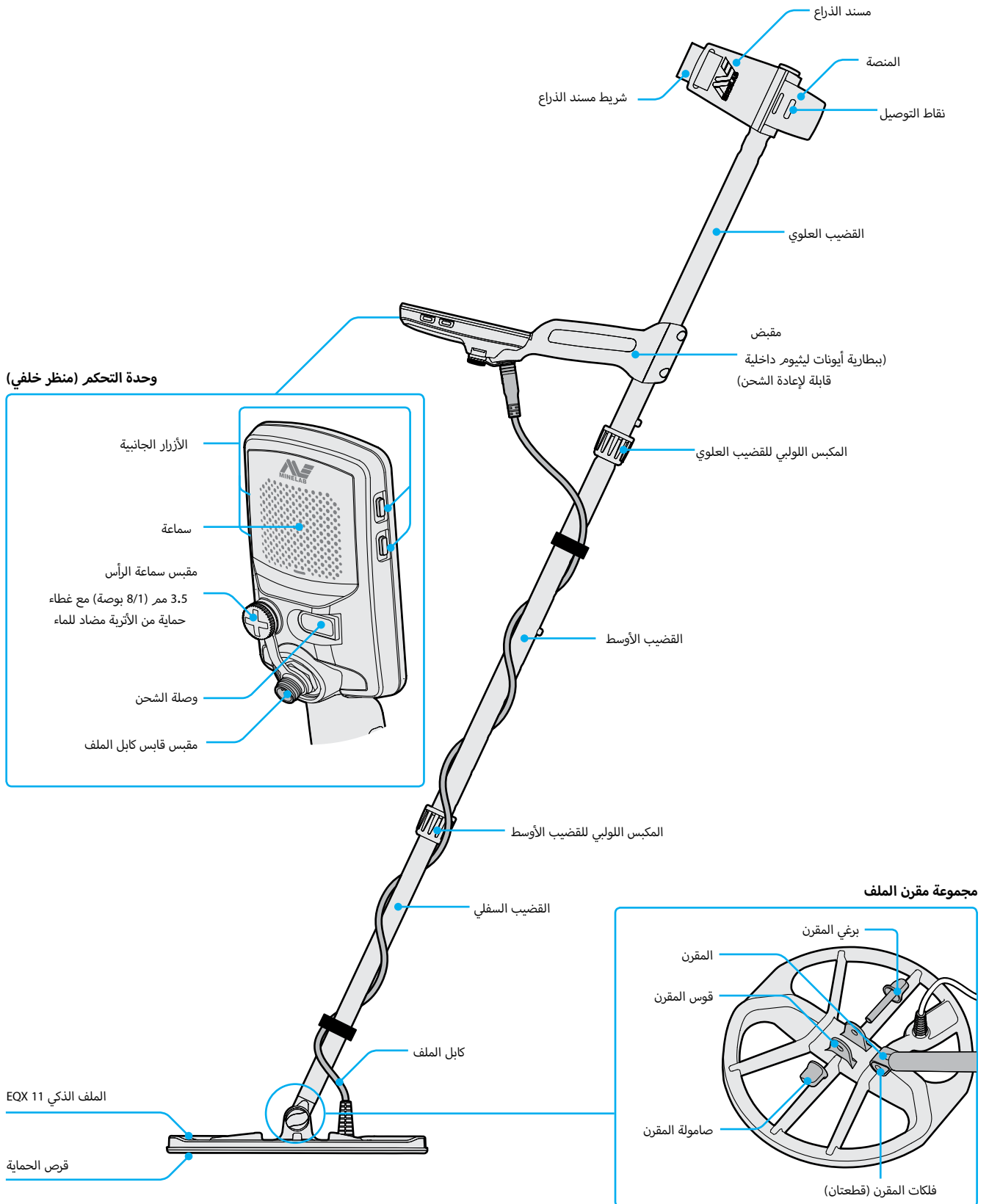

بطارية الكاشف

يتم تشغيل كاشف EQUINOX بواسطة بطارية أيونات ليثيوم داخلية.





يرجى قراءة «توصيات شحن البطارية» في صفحة 62 لمعرفة معلومات السلامة الهامة. 

لمعرفة المعلومات الخاصة بكيفية شحن الوحدة السمعية اللاسلكية WM 08، يرجى قراءة صفحة 55. لمعرفة المعلومات الخاصة بكيفية شحن سماعات الرأس اللاسلكية ML 80، يرجى قراءة صفحة 57.

تغيير البطارية

مؤشر حالة البطارية

يوضح مؤشر حالة البطارية مستوى شحنة البطارية الحالي.

100% - 70%	
70% - 30%	
>30%	
>5% (يلزم الشحن)	

عندما يكون مستوى شحنة البطارية منخفض بشدة، يظهر الرمز 'bF' في بيان هوية الهدف. بعد ذلك يتوقف الكاشف أوتوماتيكيًا. 

يقوم الكاشف بتنظيم جهد البطارية بحيث يظل أداؤها ثابتًا بغض النظر عن الشحنة المتبقية في البطارية. 

صيانة البطارية

قد يتدهور أداء بطارية أيونات الليثيوم في حالة عدم استخدامها لمدة طويلة، قم بشحن البطارية بالكامل مرة واحدة على الأقل كل 3-4 شهور لمنع حدوث ذلك.

حتى مع العناية والصيانة السليمة، يقل أداء بطارية أيونات الليثيوم مع مرور الوقت والاستخدام العادي. لذلك يجب تغيير البطارية كل عدة سنوات. يمكن الحصول على البطاريات البديلة وتركيبها بواسطة مركز الخدمة المعتمد.

التشغيل باستخدام باور بنك

يجب عدم استخدام الكاشف تحت الماء أثناء شحنه أو عندما يكون موصلاً بباور بنك. 

يمكنك استخدام كاشفك EQUINOX وهو موصول بباور بنك محمول. فهذا يعني أنه يمكنك مواصلة الاكتشاف حتى إذا كانت بطارية الكاشف فارغة تمامًا.

قم بتوصيل الباور بنك بكاشفك باستخدام كابل شحن USB المورد مع جهاز EQUINOX USB وواصل الاكتشاف. يمكنك تثبيته بمنصة مسند الذراع عن طريق نقاط التوصيل الموجودة بمسند الذراع.

ينصح بالذهاب إلى مهمة الاكتشاف والبطارية مشحونة بالكامل. وقت التشغيل القياسي للبطارية هو 12 ساعة تقريبًا. 

كاشف EQUINOX Series مزودان بكابل شحن USB يشتمل على قابس مغناطيسي سريع التوصيل.

1. قم بتوصيل كابل الشحن المورد في أي منفذ USB-A كهربائي قياسي.
2. قم بتوصيل القابس المغناطيسي بوصلة الشحن في خلف وحدة التحكم في جهاز EQUINOX.

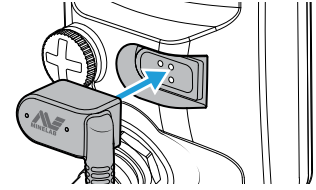

تومض لمبة بيان حالة الشحن الخضراء في أعلى يسار لوحة التحكم ببطء.

3. عندما يتم شحن البطارية بالكامل، تظل لمبة بيان حالة الشحن مضيئة.

لمبة بيان حالة الشحن

 جاري الشحن (ضوء وامض)

 مشحونة بالكامل (ضوء مستمر)

الزمن اللازم لشحن بطارية فارغة تمامًا وصولاً إلى 100% هو 4 ساعات تقريبًا في حالة استخدام شاحن بسعة عالية (>1.7 أمبير عند 5 فولت). يمكن شراء ملحقات الشحن الخاصة بالسيارة والحائط بشكل منفصل.

يمكن استخدام أي منفذ USB قياسي متوافق مع نظام شحن البطاريات 1.2 (BC1.2) من منفذ USB لشحن بطايرتك، ولكن قد تطول أزمته الشحن في حالة استخدام خيارات طاقة منخفضة.

إذا تم تشغيل الكاشف أثناء الشحن، سوف يطول زمن الشحن.

فصل الشاحن

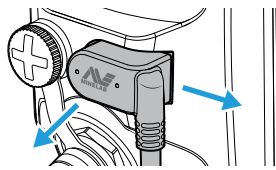
يمكن خلع كابل الشحن من وصلة الشحن من خلال سحبه إلى الجانب، أو سحبه مباشرة للخلف. 

لوحة التحكم

تتضمن لوحة تحكم جهاز EQUINOX على شاشة عرض كبيرة LCD أحادية اللون بضوء خلفية، ولوحة مفاتيح وأزرار جانبية. هذه العناصر تقوم بعرض جميع وظائف الكاشف والتحكم فيها.

شاشة عرض LCD
شاشة عرض كبيرة LCD أحادية اللون بضوء خلفية.

زر الوحدة السمعية اللاسلكية
قم بتفعيل تقنية بلوتوث* أو Wi-Stream لتوصيل سماعات الرأس اللاسلكية أو الوحدة السمعية اللاسلكية WM 08.

لمبة بيان حالة الشحن
يعرض حالة شحن بطارية الكاشف.

زر التشغيل
يقوم بتشغيل/إيقاف الجهاز، ويستخدم لإرجاع الكاشف إلى إعدادات المصنع.

زر ضوء الخلفية
يقوم بتشغيل/إطفاء ضوء الخلفية واختيار شدة سطوع ضوء الخلفية*.

زر ملف تعريف المستخدم*
يقوم بحفظ إعدادات الكاشف الحالية لسرعة الوصول إليها في المستقبل.

زر الإعدادات
الضغط لوقت قصير على زر الإعدادات يؤدي إلى الوصول إلى قوائم الإعدادات وتصفحها. الضغط لوقت طويل أثناء التواجد بقائمة الإعدادات يؤدي إلى الدخول على الإعدادات المتقدمة إن وجدت.

زر قبول/رفض
اضغط عليه عندما ينتهي الأمر بعملية الكشف إلى رفض هوية الهدف المكتشف. هويات الأهداف المكتشفة لن تصدر إشارة صوتية عند اكتشافها. يستخدم لإنشاء أنماط التمييز وتعديل نطاقات النغمة عن طريق قائمة الإعدادات.

زر جميع المعادن
التبديل بين نمط التمييز الحالي وجميع المعادن لقبول جميع الأهداف.

زر ضبط/ناقص / زائد
اضغط عليه أثناء التواجد في شاشة الكشف لتعديل مستوى الحساسية. اضغط عليه أثناء التواجد في قائمة الإعدادات لتعديل قيمة الإعداد المختار.

زر التردد
اختر من بين خيارات التردد المتاحة: متعدد، 5 كيلوهرتز، 10 كيلوهرتز، 15 كيلوهرتز، 20 كيلوهرتز* و 40 كيلوهرتز*.

زر التحديد بدقة/الكشف
اضغط عليه أثناء التواجد في قائمة الإعدادات للعودة إلى شاشة الكشف. اضغط عليه أثناء الكشف لتفعيل وضع التحديد بدقة. اضغط عليه مرة ثانية للعودة إلى شاشة الكشف.

زر وضع الكشف
لتصفح أوضاع الكشف: الحديدية، الملعب، الشاطئ، الذهب*.
لدى كل وضع كشف ملقّي بحث شخصيّن قابلين للتخصيص.

استخدام واقية الشاشة

1. اخلع الطبقة البلاستيكية الرقيقة عن واقية الشاشة. تأكد أن الشاشة نظيفة وخالية من أي غبار أو بصمات أصابع.
2. قمر بنزع الغطاء الخلفي لواقية الشاشة، واحرص على عدم لمس الجانب اللاصق.
3. أمسك حواف واقية الشاشة، وقمر بمحاذاتها على الشاشة، ثم ألصقها برفق.
4. قمر بإزاحة أي فقاعات هوائية إلى الحواف باستخدام قطعة قماش ناعمة ونظيفة.
5. قمر بنزع الطبقة الأمامية.

استخدام واقية الشاشة سوف يحمي شاشتك من الاحتكاك والخدوش الناتجة عن الاستخدام العادي. علاوة على ذلك، تحتوي واقية الشاشة على دليل نصي يساعدك في التعرف على إعدادات المستوى العلوي في قائمة الإعدادات.

بالنسبة لواقيات الشاشة باللغات التي لن تستخدمها، قمر بقطع الجزء الأسود بحذر باستخدام مقص حاد، ثم ألصق الواقية كالمعتاد.



أيقونات شاشة العرض LCD

جميع المعلومات التي ستحتاج لرؤيتها أثناء الكشف وعند تعديل إعدادات كاشفك سوف تظهر على شاشة عرض LCD كبيرة في لوحة التحكم.

مؤشر حالة البطارية

يعرض مستوى شحنة البطارية. (صفحة 8).

مؤشر التحميل الزائد بالشاطئ

يشير إلى الانخفاض الأوتوماتيكي لشدة إشارة الإرسال لمنع التحميل الزائد في وضع الشاطئ في الظروف القاسية. (صفحة 25).

التحديد بدقة

يظهر عندما يكون وضع التحديد بدقة فعال. (صفحة 36).

الاتصالات السمعية

يعرض الأجهزة السمعية الحالية السلكية واللاسلكية الموصلة بكاشفك. (صفحة 53).

تتبع الموازنة الأرضية

يظهر عندما تكون وظيفة تتبع الموازنة الأرضية فعالة. (صفحة 40).

ملف تعريف المستخدم*

يظهر عندما يكون ملف تعريف المستخدم المحفوظ فعالاً. (صفحة 33).

مقياس العمق

يشير إلى العمق التقريبي للهدف الذي تم اكتشافه. (صفحة 35).

بيان التردد

يعرض تردد التشغيل الحالي. (صفحة 28). كما يعرض بيان التردد أكواد الخطأ ويشير إلى نطاق النغمة المختار للإعدادات المتقدمة.

أوضاع الكشف

يعرض وضع الكشف: الحديقة، الملعب، الشاطئ، الذهب* لدى كل وضع كشف ملفي بحث شخصيين قابلين للتخصيص. (صفحة 22)

مؤشر هوية الهدف

يعرض هوية الهدف الذي تم اكتشافه. (صفحة 30). كما يعرض بيان هوية الهدف قيم إعدادات الكاشف كلما تم تعديلها.

ميزان التمييز

ميزان تمييز عالي الدقة مؤلف من 50 جزء (-9 إلى 40) من أجل تحديد الهدف بدقة وثبات. (صفحة 30). ويشير ميزان التمييز إلى شدة إشارة الهدف عند التواجد في وضع التحديد بدقة. (صفحة 36). كما أنه يستخدم لتعديل نطاقات النغمة للإعدادات السمعية المتقدمة.

مؤشر الحساسية

يشير إلى مستوى الحساسية التقريبي - 25 مستوى يتم عرضها على مراحل كل منها يساوي 5. (صفحة 34).

ضوء الخلفية

يظهر عندما يكون ضوء الخلفية مشغل. (صفحة 32).

قائمة الإعدادات

توجد الإعدادات والإعدادات المتقدمة في قائمة الإعدادات. (صفحة 37).

الإعدادات

الإعدادات	الإعدادات المتقدمة
إلغاء الضوضاء	مستوى صوت النغمة
الموازنة الأرضية	حدة نغمة التمييز*
تعديل الصوت	حدة النغمة
مستوى نغمة التمييز	استراحة في النغمة
نغمة الهدف	الانحياز إلى الكشف عن الحديد
قبول/رفض	
سرعة العثور	

وضع الكشف

ملفات البحث الشخصية

التشغيل السريع

يتميز جهاز EQUINOX بسهولة استخدامه، حتى المبتدئ يستطيع بدء رحلة الكشف بنجاح بمجرد إخراج الجهاز من العبوة! هناك فقط 4 خطوات سهلة للشروع في الاستخدام.

قبل الاستخدام لأول مرة ينصح بشحن البطارية تمامًا لمدة 4 ساعات (صفحة 8).



1

بدء التشغيل

اضغط على زر التشغيل بجانب لوحة التحكم.



2

اختر وضع الكشف

اختر ملف البحث الشخصي لوضع الكشف المثالي للموقع الذي تقوم بالكشف فيه. (الموضح بالصورة هو جهاز EQUINOX 800).

انظر «أوضاع الكشف» في صفحة 22 لمعرفة المزيد من المعلومات عن كيفية اختيار أفضل وضع كشف مناسب.



3

إلغاء الضوضاء

اختر إلغاء الضوضاء من قائمة الإعدادات، ثم اضغط على  لبدء إلغاء الضوضاء أوتوماتيكيًا. سوف يستغرق هذا الأمر حوالي 8 ثوانٍ حتى يكتمل.



4

ابدأ الكشف!

اضغط على  للعودة إلى شاشة الكشف، وابدأ الكشف!



إذا تم سماع ضوضاء أرضية شديد بعد إجراء خطوات التشغيل السريع، فقم بتنفيذ خطوات الموازنة الأرضية (صفحة 40).

إذا ظل ضوضاء الأرضية الشديد مسموعًا، فجرب ضبط الحساسية على مستوى أقل لتقليل الضوضاء (صفحة 34).

الإعدادات العامة والمحلية

أثناء قيامك بتعديل الإعدادات والإعدادات المتقدمة، تظهر أيقونات أوضاع الكشف ذات الصلة على شاشة العرض LCD.

مرجع الإعدادات العامة والمحلية	
محلّي	التردد 
محلّي	إلغاء الضوضاء 
محلّي	الموازنة الأرضية 
عام	تعديل الصوت 
محلّي	مستوى صوت النغمة 
شبه عام	مستوى نغمة التمييز 
شبه عام	حدة نغمة التمييز* 
محلّي	نغمة الهدف 
محلّي	حدة النغمة 
محلّي	قبول/رفض 
محلّي	استراحة في النغمة 
محلّي	سرعة العثور 
محلّي	الانحياز إلى الكشف عن الحديد 
عام	الحساسية 
عام	ضوء الخلفية 

الإعدادات العامة

التعديلات التي تُجرى على بعض الإعدادات وبعض الإعدادات المتقدمة تكون عامة. وهذا يعني أن جميع ملفات البحث الشخصية لأوضاع الكشف سوف تتأثر بالتغييرات التي تُجرى على الإعداد.

الإعدادات العامة، مثل مستوى الصوت، تظهر جميع أيقونات أوضاع الكشف وملفات البحث الشخصية.

الإعدادات شبه العامة

بالنسبة للإعدادات والإعدادات المتقدمة شبه العامة، يكون لملفات البحث الشخصية لوضع الحديقة والملعب والشاطئ نفس الإعدادات، وملفات البحث الشخصية لوضع الذهب إعدادات أخرى.

الإعدادات شبه العامة مثل مستوى النغمة، تظهر أوضاع الكشف وملفات البحث الشخصية المتأثرة بالتغييرات.

الإعدادات المحلية

الإعدادات التي تُجرى على بعض الإعدادات وبعض الإعدادات المتقدمة تكون محلية، حيث يتأثر ملف البحث الشخصي لوضع الكشف الفعال فقط بالتغييرات التي تُجرى على الإعدادات.

الإعدادات المحلية مثل سرعة العثور، يظهر فقط ملف البحث الشخصي لوضع الكشف المتأثر بالتغييرات.

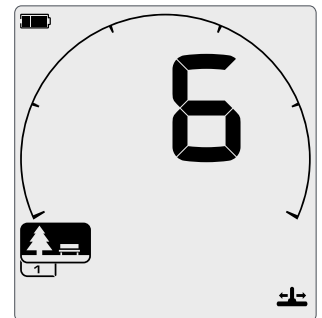
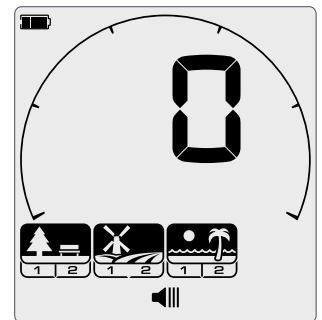

إرجاع الكاشف لإعدادات المصنع

يؤدي الإرجاع لإعدادات المصنع إلى إرجاع جميع إعدادات الكاشف وأوضاع الكشف إلى قيم ضبط المصنع ويفصل اقتران جميع سماعات الرأس اللاسلكية.

1. أطفئ الكاشف.
2. اضغط على زر التشغيل واحتفظ به مضغوطاً لمدة 8 ثواني تقريباً. فيظهر رسم بدء التشغيل.
3. ثم يظهر الرمز 'FP' في بيان هوية الهدف، للإشارة إلى أنه قد تم استعادة إعدادات المصنع.

يظهر الرمز 'FP' في بيان هوية الهدف، عند استعادة إعدادات المصنع.

4. اترك زر التشغيل. فتصدر نغمة تأكيد تصاعدية.

إرجاع ملف بحث شخصي

من السهل إرجاع ملفات البحث الشخصية المختلفة إلى إعدادات المصنع الخاصة بها. ولكن يتم إرجاع الإعدادات المحلية فقط، أما الإعدادات العامة فتظل على آخر حالة استخدام لها.

1. انتقل إلى ملف البحث الشخصي لوضع الكشف الذي ترغب في إرجاعه.
2. اضغط على زر وضع الكشف واحتفظ به مضغوطاً لمدة 5 ثواني.
3. فتومض أيقونة الوضع، ويظهر الرمز 'SP' في بيان هوية الهدف، للإشارة إلى أن ملف البحث الشخصي قد تم إرجاعه.

يظهر الرمز 'SP' في بيان هوية الهدف، عندما يتم إرجاع ملف بحث شخصي لوضع الكشف.

4. اترك زر وضع الكشف. فتصدر نغمة تأكيد تصاعدية.

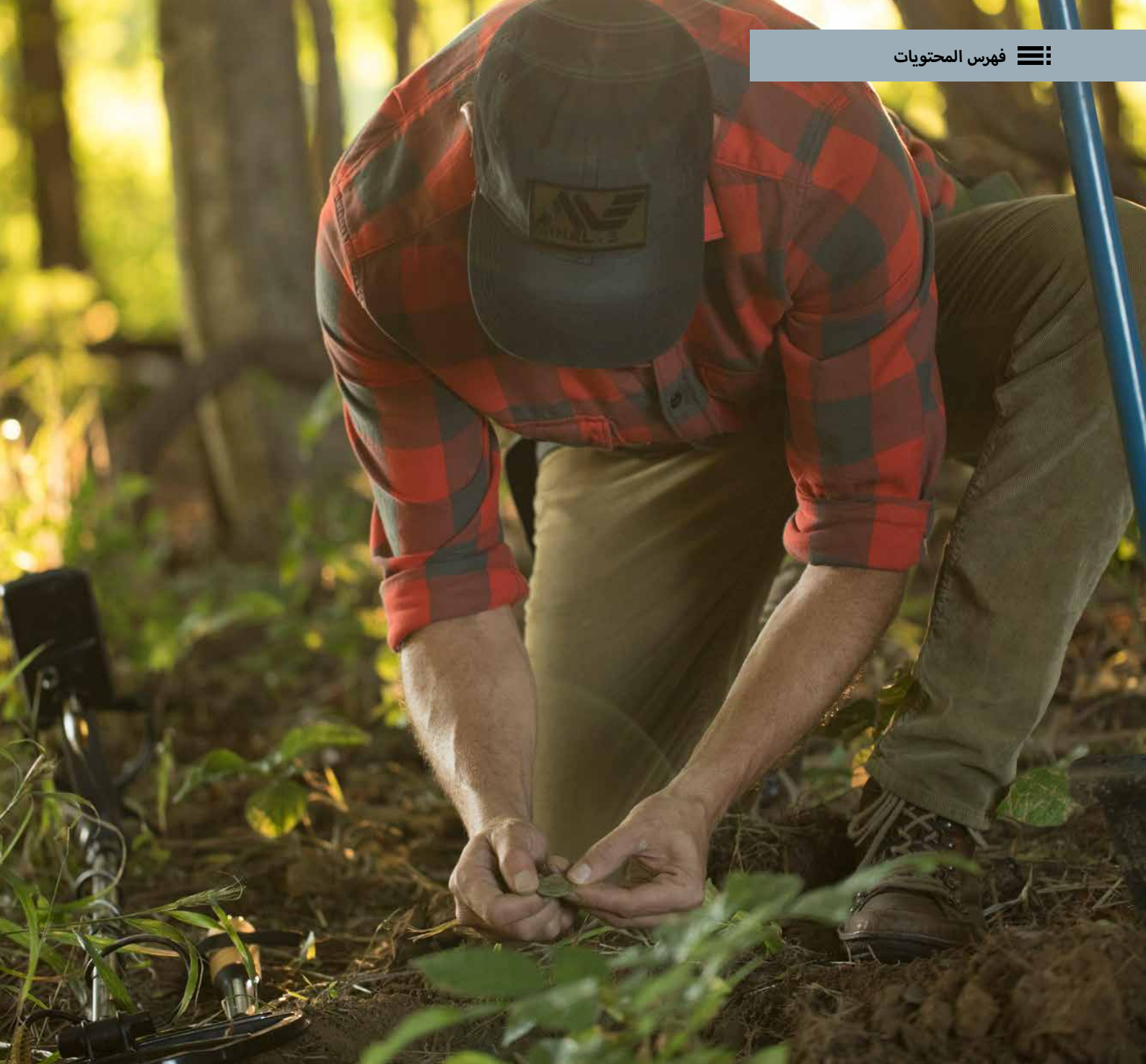

مبادئ الكشف عن المعادن

يحتوي هذا القسم على معلومات رائعة لكل من المكتشفين الجدد وذوي الخبرة.

فهو يوضح المبادئ والأساليب الأساسية للكشف. يمكنك معرفة كيفية إعداد كاشفك لتحقيق أقصى راحة وسهولة ممكنة أثناء الاستخدام.

كيف تعمل الكاشفات

تخلق كاشفات المعادن مجالاً كهرومغناطيسياً يخترق الأرضية، والأجسام المعدنية تحدث تغييراً في هذا المجال لأنها موصلة للكهرباء. يستشعر الكاشف هذا التغيير ويقوم بإرسال إشارة راجعة إلى وحدة التحكم التي تقوم بإنذار المشغل.

المبادئ الأساسية

تعمل كاشفات المعادن من خلال إرسال مجالاً كهرومغناطيسياً من ملف البحث إلى الأرضية. وأية أجسام معدنية (أهداف) بداخل هذا المجال الكهرومغناطيسي تكتسب طاقة، وتخلق حولها تياراتها الكهربائية الخاصة بها (تيارات دوامية) وتقوم ببث المجال الكهرومغناطيسي الخاص بها. يستشعر ملف بحث الكاشف إشارة الاستقبال هذه ويقوم بإنذار المستخدم من خلال إصدار استجابة ما لهذا الهدف. تستطيع كاشفات المعادن من Minelab علاوة على ذلك التمييز (التفرقة) بين أنواع الأهداف المختلفة، ويمكن ضبطها على تجاهل الأهداف غير المرغوب فيها.

1. البطارية (بداخل المقبض)

توفر البطارية الطاقة الكهربائية للكاشف.

2. وحدة التحكم

هي المكان الذي تولد منه إشارة الإرسال وتعالج به إشارة الاستقبال وتتحول إلى استجابة للهدف.

3. ملف البحث

يرسل ملف بحث الكاشف المجال الكهرومغناطيسي إلى الأرضية ويستقبل المجال الكهرومغناطيسي العائد من الهدف.

4. المجال الكهرومغناطيسي المرسل (أزرق)

يعمل المجال الكهرومغناطيسي المرسل (Tx) على إكساب الأهداف الطاقة التي تمكن من اكتشافها.

5. الهدف

والهدف هو أي جسم معدني يمكن اكتشافه بواسطة كاشف المعادن. في هذا المثال المثل الهدف المكتشف هو شيء ثمين، وهو هدف جيد (مقبول).

6. الأهداف غير المرغوب فيها

الأهداف غير المرغوب فيها يمكن أن تكون حديدية (حديد) مثل المسامير، أو غير حديدية مثل أطراف فتح العبوات. إذا تم ضبط الكاشف المعدني على رفض الأهداف غير المرغوب فيها، فلن تكون هناك استجابة لمثل هذه الأهداف.

7. المجال الكهرومغناطيسي المستقبل (أصفر)

يتولد المجال الكهرومغناطيسي المستقبل (Rx) من الأهداف التي اكتسبت الطاقة ويستقبله ملف البحث.

8. الاستجابة للهدف (أخضر)

عندما يتم اكتشاف هدف جيد (مقبول) يصدر كاشف المعادن استجابة صوتية، مثل صفارة أو تغيير في النغمة، ويتم عرض بيان مرئي بمعلومات الهدف على الشاشة.



مفاهيم الكشف الرئيسية

من المفيد فهم عدة مبادئ تكنولوجية رئيسية خاصة بكشف المعادن، بحيث يمكنك اختيار أفضل الإعدادات المناسبة لظروف الكشف المختلفة.

للاطلاع على المسرد الكامل لمصطلحات الكشف، تفضل بزيارة الموقع www.minelab.com/knowledge-base/getting-started/glossary-of-terms.



الموازنة الأرضية

التردد

الموازنة الأرضية هي إعداد متغير يقوم بتحسين عمق الكشف من خلال تقليل الضوضاء في الأرضية المعدنية. الأرضية المعدنية يمكن أن تحتوي على أملاح، مثل رمال الشاطئ المبتلة أو على أجزاء حديدية دقيقة، مثل التربة الحمراء. هذه المعادن تبدي استجابة للمجال المرسل من الكاشف بطريقة مشابهة للاستجابة التي يبديها الهدف. ونظرًا للكتلة الكبيرة جدا للأرض مقارنة بالهدف المدفون، فإن تأثير معادن الأرض يمكن بسهولة أن يغطي على الأهداف الصغيرة.

تردد التشغيل الذي يعمل به كاشف المعادن هو أحد الخصائص الرئيسية التي تحدد كيفية اكتشاف الأهداف بطريقة سليمة.

تردد الكاشف هو عدد المرات التي يتم فيها إرسال الإشارة إلى الأرضية في الثانية، ويقاس بالهرتز (Hz). 1000 هرتز = 1 كيلوهرتز.

وينفرد جهاز EQUINOX بأنه يتيح العمل بترددات متعددة أو تردد مفرد. اقرأ «التردد» في صفحة 28 لمعرفة المزيد من المعلومات.

يشتمل جهاز EQUINOX على أوضاع كشف مختلفة (الحديقة، الملعب، الشاطئ، الذهب*) لكي يستطيع التغلب على الظروف الخاصة بكل أرضية.

اكتشف المزيد عن تقنية الترددات المتعددة EQUINOX Multi-IQ في مدونة [Minelab Treasure Talk blog](https://www.minelab.com/blog/minelab-treasure-talk)



كما يتيح إعداد الموازنة الأرضية، تفضل بقراءة «الموازنة الأرضية» في صفحة 40 لمعرفة المزيد من المعلومات.

عوامل عمق الكشف

السؤال الأكثر شيوعًا عن الكاشفات المعدنية هو «ما مدى العمق الذي تصل إليه؟»

الإجابة البسيطة على هذا التساؤل هي «العمق بمقدار قطر الملف بالنسبة لهدف في حجم العملة المعدنية». لذلك فالكاشفات ذات الملفات الأكبر تستطيع الكشف على عمق أكبر. ولكن عمق الكشف يتوقف أيضًا على تقنية الكاشف والعديد من العوامل البيئية. الإجابة الكاملة تكون عادة أكثر تعقيدًا، وتبدأ بعبارة «الأمر يتوقف على...» يتوقف العمق الذي يستطيع لحدده كاشف المعادن كشف هدف ما على عدة عوامل:

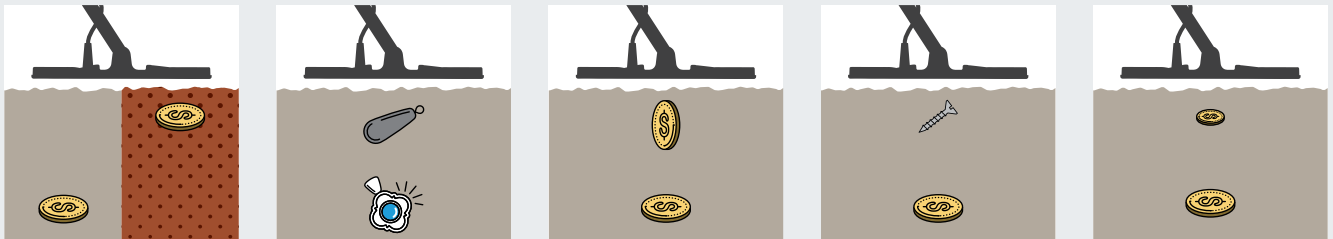

تعدد الأرضية

الهدف الموجود في أرضية معتدلة (غير معدنية) يمكن اكتشافه على عمق أكبر من الهدف الموجود في أرضية مليئة بالمعادن.

تركيبية الهدف

المعادن جيدة التوصيل (مثل الفضة) يمكن اكتشافها على عمق أكبر من المعادن رديئة التوصيل (مثل الرصاص).

اتجاه الهدف

العملة المعدنية الأفقية (في وضعية مسطحة مثلًا) يمكن اكتشافها على عمق أكبر من العملة المعدنية الرأسية (القائمة على حافتها مثلًا).

شكل الهدف

الأشكال الدائرية (العملات المعدنية والحلقات) يمكن اكتشافها على عمق أكبر من الأشكال الرفيعة الطويلة (مثل المسامير والبراغي).

حجم الهدف

الأهداف الكبيرة يمكن اكتشافها على عمق أكبر من الأهداف الصغيرة.

أسلوب الكشف

يُعد أسلوب الكشف الصحيح مهمًا لتحقيق الاستفادة القصوى من كاشفك. وسوف توفر لك الأساليب المشروحة أفضل فرص النجاح.

بالرغم من أن مجموعة الملف صلبة وممتينة، إلا أن الهزات المفاجئة أو الخبطات يمكن أن تتسبب في صدور إشارات عشوائية وهويات أهداف غير دقيقة، بالإضافة إلى حدوث التآكل والتمزق المفرط. أما المسح الحذر سوف يضمن مستوى أداء مثالي للملف في جميع المرات.

المسح بموازاة الأرضية

سوف تحصل على أفضل أداء عند تحريك الملف بالقرب من وبموازاة الأرضية في جميع المرات. فذلك سوف يزيد من عمق الكشف ويحسن من استجابة الكاشف للأجسام الصغيرة. تجنب الحك المفرط للملف على الأرضية.

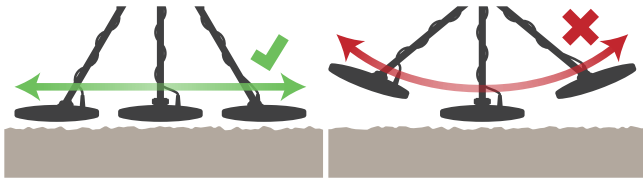

اجعل مسحك في مسارات متراكبة

قم بمسح التربة بواسطة الملف بتحريكه من الجانب إلى الجانب، مع السير للأمام ببطء عند انتهاء كل حركة مسح. قم بالتداخل قليلاً مع حركة المسح السابقة للتأكد من تغطية الأرضية بشكل كامل. بحيث يبلغ متوسط سرعة حركة المسح الواحدة من 2 إلى 3 ثوانٍ من اليمين إلى اليسار إلى اليمين.

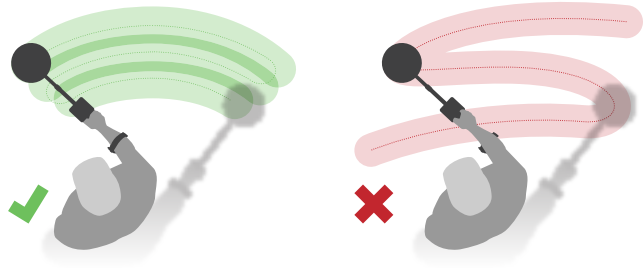

الأهداف

يتم الإشارة إلى الأجسام المعدنية بأنها أهداف. وتشمل الأهداف المعادن الحديدية وغير الحديدية. المعادن الحديدية هي التي تحتوي على حديد مثل الفولاذ والمسامير وبعض أنواع العملات. أما المعادن غير الحديدية فهي المعادن غير المغناطيسية، مثل الذهب والفضة والنحاس والبرونز والألومنيوم.

ولك أن ترغب في العثور على مجموعة من كلا الأهداف الحديدية وغير الحديدية.

أمثلة على الأهداف المشتركة:

- الهدف الحديدي المرغوب فيه - قطعة أثرية من مخلفات الحرب
- هدف حديدي غير مرغوب فيه - مسمار حديد
- هدف غير حديدي مرغوب فيه - عملة ذهبية
- هدف غير حديدي غير مرغوب فيه - حلقة فتح العبوة

الإمساك بالكاشف

أدخل ذراعك عبر مسند الذراع وشريط مسند الذراع. أمسك مقبض الكاشف وقم بإراحة ساعدك على مسند الذراع.

الوضعية الصحيحة لمسند الذراع يجب أن تسمح لك بالإمساك بالمقبض بشكل مريح. يلزم أن يكون المرفق مستقراً فوق مؤخرة مسند الذراع مباشرة وأن يكون الكاشف بمثابة امتداد لساعدك.

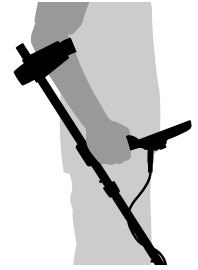

ضبط طول القضبان

يمكن ضبط القضيب السفلي على أطوال ضبط مختلفة بين الوضع المفرد بالكامل والمضموم بالكامل. اضبط القضيب السفلي على الطول الصحيح وأحكام ربط المكبس اللولبي لتثبيتته في مكانه.

سوف يسمح لك الطول الصحيح للقضيب بتحريك الملف فوق الأرضية بدون التمدد أو الانحناء غير المريح. ستكون الموازنة والمناورة صعبة إذا كان الملف الكهربائي بعيداً للغاية عن جسدك أثناء الكشف. إذا كان الملف قريباً جداً من جسدك فقد يلتقط إشارة من أدوات الحفر الخاصة بك أو أي شيء معدني آخر تحمله معك، مما يحدث أصوات تشويش.

تعديل زاوية الملف

1. قم بتخية صامولة وبرغي المقرن اللذان يثبتان القضيب السفلي بالملف. يجب أن يكون مرتخياً بالقدر الكافي الذي يسمح للملف بالحركة لإجراء التعديل، ومربوطاً بالقدر الكافي الذي يتيح تثبيت الملف في موضعه.
2. عند تثبيت الكاشف في وضع الكشف، اضغط برفق على الملف باتجاه الأرضية إلى أن يستقر في وضع مسطح/موازي للأرضية. يجب أن يظل الملف موازياً للأرضية عند رفعه إلى مستوى المسح الذي يبلغ تقريباً 25 مم (1 بوصة) عن الأرضية.
3. أحكم ربط صامولة المقرن بالقدر الذي يكفي فقط لتثبيت الملف في موضعه.

المسح بالملف

كاشفات EQUINOX Series هي كاشفات حركية، أي أنه يجب تحريك الملف على الأرض لكشف الهدف. إذا تم تثبيت الملف فوق هدف ماء، فإنه لن يكتشفه. وتسمى حركة الكشف من الجانب إلى الجانب «بالمسح» أو «الأرجحة»، ومع الممارسة تصبح هذه الحركة طريقة مريحة وسريعة لمسح الأرضية.

يمكن أن يؤدي المسح الخاطئ بالملف إلى تقويت الأهداف عليك أو توليد إشارات خاطئة.

الأصوات الصادرة من الكاشف

يؤد كاشف EQUINOX مجموعة متنوعة من الأصوات المختلفة لإشارات الأهداف والإشارات البيئية، وله وظائف كشف متعددة.

الأهداف

إشارة الهدف هي الصوت الذي يصدره الكاشف عند اكتشاف جسم معدني.

وعادةً يعطي الهدف الحديدي (الحديد) استجابة صوتية منخفضة والهدف غير الحديدي يعطي استجابة صوتية أعلى، وهذا يختلف باختلاف خصائص قابلية المعدن للتوصيل (فمثلًا الفضة سوف تعطي صوتاً أعلى من الألمنيوم).

مستوى الصوت وقرب الهدف

تعطي الأهداف الكبيرة والأهداف القريبة من سطح الأرض إشارات صوتية أعلى.

أما الإشارات الناتجة عن الأهداف البعيدة عن الملف تكون منخفضة، وسرعان ما يعلو صوتها كلما اقترب الملف من الهدف.

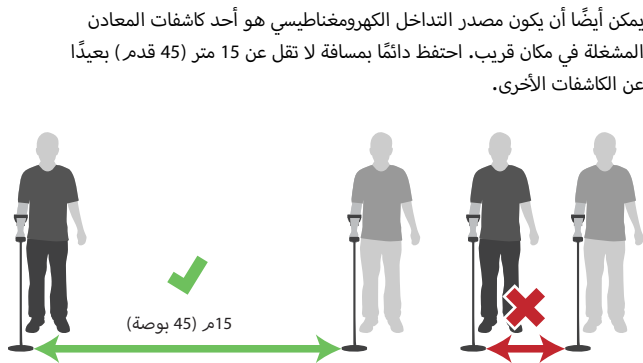

ينبغي عدم تشغيل كاشف EQUINOX داخل المنزل. فالمعادن الموجودة في الأرضيات والجدران والأجهزة المنزلية سوف تحدث تشويشًا كبيرًا.

ضوضاء الأرضية

يمكن أن يحدث التشويش الأرضي (أو ضجيج التربة) عندما تحتوي التربة على مستويات عالية من المعادن. وهذا أمر شائع جدًا في مواقع الكشف، خاصة حقول الذهب.

يمكن تقليل آثار ضجيج التربة من خلال استخدام وضع الموازنة الأرضية (صفحة 40).

لوحة المفاتيح

يصدر الكاشف صوت كلما تم الضغط على أزرار لوح المفاتيح. ويؤدي الضغط الصحيح على الزر إلى صدور صوت «بيب» حاد وقصير. أما الضغط غير الصحيح على الزر يؤدي لصدور صفارة منخفضة.

نغمة التمييز

الصوت الثابت المشغل بالخلفية «صوت همهمة» الذي يصدره الكاشف يسمى نغمة التمييز. يجب بعض المستخدمين الاستماع لنغمة تمييز يستطيعون من خلالها سماع كل من إشارات الهدف و«إشارة انقطاع» الصوت للهدف المرفوض.

عندما يتم اكتشاف هدف مرفوض، تحدث «انقطاعات» في إشارة التمييز (بدون صوت)، للإشارة إلى أن الهدف موجود أسفل الملف ولكن تم رفضه بواسطة نمط التمييز.

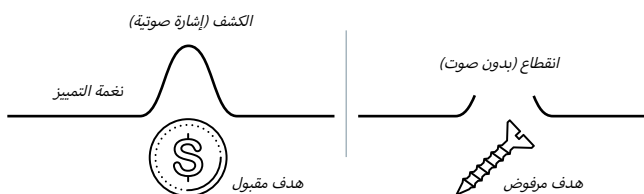

الأهداف العميقة	الأهداف السطحية
لا توجد إشارة	إشارة منخفضة
إشارة منخفضة	إشارة عالية
إشارة الهدف العميق الكبير تكون لها نفس مستوى صوت إشارة الهدف الصغير السطحي.	

يختلف الصوت الذي يصدره الكاشف في وضع التحديد بدقة أو الموازنة الأرضية في شدته وحدته بناءً على قوة الإشارة (من هدف أو معادن الأرض). يتناسب مدى الصوت مع وضع الضبط الأقصى لمستوى الصوت.

إشارات الضوضاء/الإشارات الخاطئة

من الممكن أن يلتقط الكاشف إشارات ضوضاء غير مرغوب فيها، سواءً عبر الهواء أو من الأرضية. هذه الإشارات الخاطئة يمكن أن تقللها باستخدام وضع إلغاء الضوضاء أو الموازنة الأرضية. كما أن خفض مستوى الحساسية سوف يتيح لك تشغيل الكاشف بفعالية في المواقع الصعبة (أو كثيرة الضوضاء).

التشويش الكهربائي

يمكن أن يحدث التداخل الكهرومغناطيسي (EMI) بالقرب من خطوط نقل الطاقة الكهربائية أو أبراج الكهرباء أو السياجات الكهربائية. ويمكن أن يجعل الكاشف يعمل بطريقة متقطعة، ويصدر إشارات خاطئة وهوية هدف غير دقيقة.

يمكن تقليل آثار التشويش الكهربائي من خلال استخدام وضع إلغاء الضوضاء (صفحة 39).

تدريب بسيط على الكشف

قبل محاولة العثور على أهداف حقيقية، من المهم فهم كيفية تفسير الإشارات الصوتية والإشارات المرئية للكاشف.

1. قمر بتجميع أجسام معدنية مختلفة، مثل عملات مختلفة، مصوغات ذهبية وفضية، مسمار، حلقة فتح العبوة، زر نحاس ورقاقة من الألومنيوم.
 2. خذ الكاشف إلى خارج المنزل، بعيدًا عن أي مصادر معروفة للتداخل الكهرومغناطيسي (EMI) وبعيدًا عن الأجسام المعدنية.
 3. انثر الأجسام في خط، بحيث تكون متباعدة بالقدر الكافي لتسمح للملف بالمرور بينها.
 4. قمر بالمسح بالملف فوق الأهداف التجريبية، هدفًا وراء الآخر. راقب شاشة الكشف واستمع إلى الأصوات التي يصدرها الكاشف وأنت تمر به فوق كل جسم من الأجسام. سوف توفر لك شاشة الكشف والاستجابة الصوتية معلومات مفصلة عن هوية الهدف.
- لا تقلق إذا لم يصدر الكاشف صوتًا فوق المسمار – فسبب ذلك هو أن الكاشف يبدأ العمل في ملف تعريف المستخدم 1 لوضع الحديقة القياسي، والذي يقوم برفض الإشارات المنبعثة من أهداف القمامة الشائعة والتي تشمل الأهداف الحديدية.
- إذا حصلت على إشارات من رقعة فارغة من الأرض، فقد تكون هناك أجسام معدنية مدفونة. حاول البحث عن منطقة أخرى.

قد ترغب في تسجيل هويات الأهداف لكل هدف من أهدافك.

عندما تذهب في رحلة كشف، خذ معك دائمًا «هدف تجريبي»، عملة معدنية مثلًا، يكون مشابهًا للأهداف التي تبحث عنها.

وقمر بدفنه على مسافة 4 - 6 بوصة في الموقع الذي تقوم بالكشف فيه، واضبط إعدادات كاشفك EQUINOX إلى أن تسمع الاستجابة المرغوبة فوق الهدف التجريبي.

بهذه الطريقة تضمن اكتشاف نفس الأنواع من الأهداف إذا كانت موجودة بالموقع. لا تنس إخراج هدفك التجريبي بعد الانتهاء!



سلسلة فضية ثقيلة



عملة كبيرة



عملة صغيرة



قمر من الذهب الخالص



عملة صغيرة للغاية



حلقة فتح العبوة



مسمار أو برغي

أسلوب التحديد بدقة

يساعدك أسلوب التحديد بدقة على سرعة تحديد موقع الهدف المدفون، حيث يتيح لك تحديد موقعه بالتحديد قبل الحفر.

التحديد الدقيق للهدف يدويًا

1. قمر بالمسح بواسطة الملف ببطء فوق موقع الهدف، مع الاحتفاظ بالملف موازي للأرضية.
2. قمر بتحديد موقع مركز الهدف من خلال الاستماع لأعلى استجابة لإشارة الهدف.
3. احتفظ بموضع الهدف في ذهنك، أو قمر برسم خط على التربة بحذاءك أو بأداة الحفر.
4. تحرك إلى جانب واحد بحيث يمكنك تمرير الملف فوق الهدف بزوايا متعامدة على الاتجاه الأصلي لك.
5. قمر بالتعامد على الهدف بزوايا 90° على الاتجاه الأصلي وكرر المحاولة. يقع الهدف في نقطة تقاطع الخطين التخييليين.

من خلال الجمع بين أسلوب التحديد بدقة الجيد ووظيفة التحديد بدقة من EQUINOX، ستكون قادرًا على تحديد موقع الهدف المدفون في نطاق ما قبل الحفر.

للمزيد من المعلومات حول التحديد الدقيق بمساعدة وظيفة التحديد بدقة، نقضل بقرءة «التحديد بدقة» في صفحة 36.



من الممكن تحديد موقع هدف بدقة ونجاح دون استخدام وظيفة التحديد بدقة، ولكن هذا يحتاج إلى ممارسة.

تهيئة الملف والتحديد بدقة

يشتمل كاشف EQUINOX Series EQX 11 القياسي على تهيئة للفتات السلك تعرف باسم ملف Double-D.

وعند التحديد بدقة من المفيد معرفة أن ملف Double-D به لفتي سلك متراكبتين على شكل حرفي D. النطاقات المكونة من اللفات المتراكبة (الممتدة من المركز الأمامي للملف وحتى الخلف) هي المنطقة الأكثر حساسية وسوف تعطي أعلى استجابة عندما يتواجد هدف بأسفلها مباشرة.

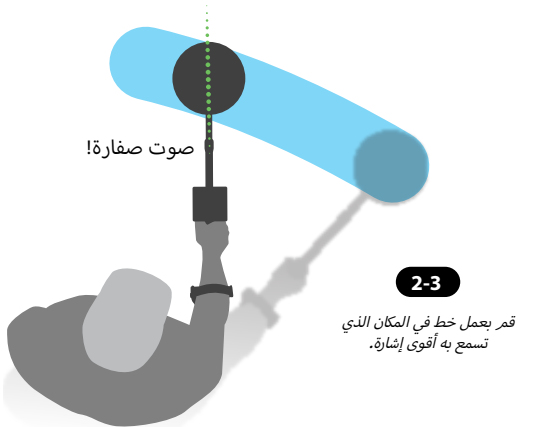

2-3

قمر بعمل خط في المكان الذي تسمع به أقوى إشارة.

يوضح الخط أقوى منطقة للإشارة على ملف EQX 11. وهذا هو نفس الأمر مع جميع ملفات الملحقات EQX Double-D.

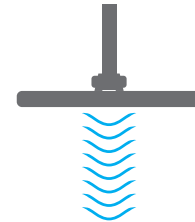

منظر أمامي لمقطع أقوى إشارة لملف Double-D.



تصدر أقوى إشارة في المواضع الذي تتداخل فيه للفتات ملف الإرسال والاستقبال.

وتشمل مزايا هذه التهيئة انخفاض قابلية التأثر بالضوضاء (خاصة في التربة المليئة بالمعادن)، والحساسية العالية، ونمط بحث دقيق جدًا يستلزم حركات مسح أكثر تداخلًا.

يمكن أن تولد ملفات Double-D إشارات مركبة من الأهداف السطحية. في بعض الأحيان يمكن سماع ثلاث إشارات منفصلة لهدف واحد أثناء تحريك الملف فوقه.

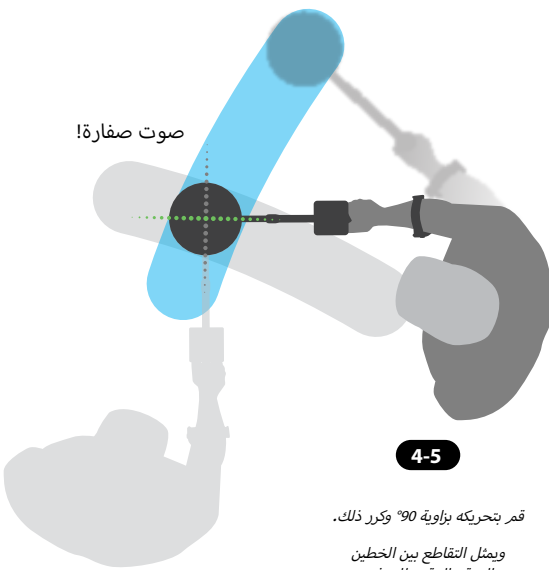

4-5

قمر بتحريكه بزوايا 90° وكرر ذلك.

ويمثل التقاطع بين الخطين الموقع الدقيق للهدف.

استخراج الهدف

استخدام الأدوات المناسبة وأسلوب الاستخراج الجيد أمر مهم جدًا لمنع تلف الهدف المدفون، مما قد يقلل من قيمته بشكل كبير.

أدوات الحفر

في مواقع الحقائق يكون سكين الحفر المزود بحافة مشرشرة مثالي لقطع طبقة الأعشاب والجذور الرقيقة لعمل منفذ دقيق في التربة. تفيد المجرفة الصغيرة القوية في عمل حفر أكبر لاستخراج أهداف على عمق أكبر.



الملعب

عادة ما تتكون مواقع الحقل من تربة طينية كثيفة متكئة معًا. تفيد المجرفة الصغيرة القوية في عمل حفر أكبر لاستخراج أهداف على عمق أكبر.



الشاطئ

مواقع الشاطئ الرملي العادية تعني سهولة استخراج الأهداف باستخدام مجرفة بلاستيكية أو حتى باستخدام يديك. ويلزم استخدام مجرفة رمال بذراع طويلة لاستخراج الأهداف المغمورة بالماء.



الذهب*

في مواقع الذهب العادية، يساعدك معول صغير على حفر الأرض، في حين تساعدك المجرفة البلاستيكية في البحث في التربة عن القطع الذهبية دون إتلافها.



استخراج هدف

احرص على عدم ارتداء أقرط أو أساور أو ساعة، لأنها ستقوم بإصدار إشارة عند استخراج الأهداف. المحدد الدقيق من PRO-FIND Series من Minelab هو أداة أخرى مفيدة في تحديد موقع الهدف المدفون داخل حفرة.

1. بمجرد تحديد الهدف بدقة، قم بتنظيف سطح الأرضية من المواد العالقة به وابحث في التربة مجددًا عن الإشارة. فإذا لم تصدر إشارة، فغالبًا يكون الهدف من ضمن المواد العالقة بالسطح. أما إذا كان الهدف في التربة، فقم بالتحديد بدقة مرة أخرى.
 2. حاول أن تترك الأرضية كما وجدتها تمامًا. استخدم أداة حادة، وقرم بعمل منفذ ضيق، واترك بعض الحشائش متصلة بالتربة من جانب واحد مثل المفصلة. ارفع غطاء المنفذ لأعلى. فهذا يحول دون تبعثر التربة ويسمح بإعادة ردم الحفرة بسرعة.
 3. ابحث عن الهدف في الحفرة. فإذا لم يكن الهدف بالحفرة، فقم بوضع الكاشف على الأرض بحيث يكون الملف مسطحًا عليها. التقط حفنة من التربة وقرم بتمريرها فوق الملف، ثم إعادتها إلى الحفرة بعد فحصها. كرر هذه العملية إلى أن يتم تحديد مكان الهدف.
 4. تأكد أنه لا توجد أهداف أخرى في الحفرة. قرم بردم الحفرة بكل التراب والأعشاب بأكثر قدر ممكن من الدقة. قرم بدك التربة بقدمك برفق لتتماسك.
- ترك الحفر والنطاقات المبعثرة قد ينتج عنه اتخاذ إجراءات لمنع استخدام كاشفات المعادن. فرجاءً تأكد من ترك نطاق الأرض كما وجدته وقرم بإزالة جميع القمامة.

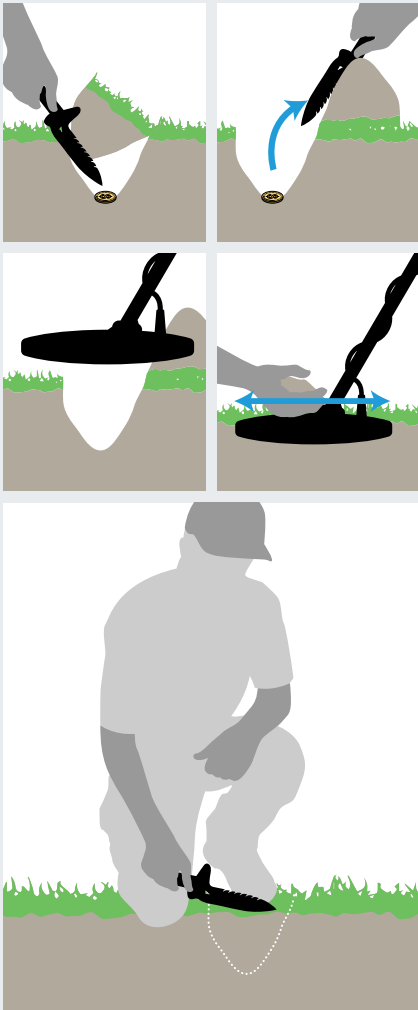



أوضاع الكشف

يمكن مواءمة كاشف EQUINOX مع جميع أنواع الأهداف وظروف الأرضية... فقط اختر موقع الكشف وانطلق! تعتمد أوضاع الكشف على مواقع الكشف الشائعة، لتسهل على الجميع اختيار الوضع المناسب لجلسة الكشف الخاصة بهم بكل ثقة.

يوضح هذا القسم الفرق بين أوضاع الكشف، ويتضمن بعض النصائح المفيدة التي تساعدك على إتقان كل وضع.

تخص شروحات أوضاع الكشف في القسم التالي مواقع الكشف القياسية. يمكن الاستفادة ببعض أوضاع الكشف في المواقع التي لم يتم عرض اسم وضع لها أو أيقونة أو شرح.



أوضاع الكشف

تعيد أجهزة EQUINOX Series تعريف الكشف لجميع الأغراض، من خلال أوضاع كشف تعتمد على مواقع الكشف الشائعة. اختر ببساطة أفضل وضع مطابق وابدأ الكشف.

تعديل ملفات البحث الشخصية

قم بحفظ إعدادات الكشف المفضلة لديك في الملف الشخصي 1 أو 2 في كل وضع كشف بمجرد التعرف على الكاشف.

تذكر أن بعض الإعدادات تكون عامة (صفحة 12) ويتم تعديلها لجميع ملفات البحث الشخصية إذا تم إجراء تعديل.

للإطلاع على لائحة الإعدادات المصنوع الكاملة لكل ملف بحث شخصي لوضع الكشف، تفضل بقراءة «إعدادات المصنوع» في صفحة 63.

لتعديل ملف بحث شخصي:

1. انتقل إلى ملف البحث الشخصي لوضع الكشف الذي ترغب في تعديله.
2. قم بإجراء التعديلات على الإعدادات والإعدادات المتقدمة لهذا الملف الشخصي. سوف يتم حفظها أوتوماتيكياً.
3. في المرة القادمة التي يتم فيها اختيار ملف البحث الشخصي، يتم تذكر الإعدادات المحلية التي قمت باختيارها.

إذا أردت استعادة حالة ضبط المصنوع لملف بحث شخصي لوضع الكشف، انظر «إرجاع ملف بحث شخصي» في صفحة 12.

لإرجاع جميع إعداد الكاشف وأوضاع الكشف إلى حالة ضبط المصنوع، انظر «إرجاع الكاشف لإعدادات المصنوع» في صفحة 12.

تشتمل أجهزة EQUINOX Series على أوضاع كشف، كل منها يمثل استخدام شائع في عالم الكشف: الحديقة، الملعب، الشاطئ، والذهب*.

كل وضع من أوضاع الكشف له ملفي بحث شخصيين.



كل ملف بحث شخصي تم تهيئته بشكل مسبق ليصل بالكاشف إلى تحقيق أفضل أداء في الظروف المطابقة لهذا الموقع. كل ملف من الملفات الشخصية سابقة التهيئة يمكن تعديلها وحفظها.

يتذكر كاشف EQUINOX آخر ملف بحث شخصي تم استخدامه ويعود له عندما يتم تشغيل الكاشف. على سبيل المثال، إذا كان الملف الشخصي 1 للملعب فعالاً عند الإيقاف، فسوف يتم تفعيل ملف البحث الشخصي هذا عند إعادة تشغيل الكاشف.

التنقل بين أوضاع الكشف

يمكن استعراض ملفات البحث الشخصية لأوضاع الكشف من خلال الضغط على زر وضع الكشف.



كل ضغطة على الزر سوف تنقلك إلى ملف البحث الشخصي التالي من اليمين إلى اليسار. عندما يتم الوصول إلى آخر ملف بحث شخصي، يؤدي الضغط مرة أخرى على زر وضع الكشف إلى العودة لوضع الحديقة 1.

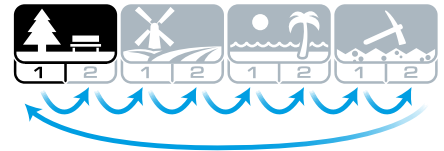

ملف البحث الشخصي 1 مناسب للظروف العامة. ملف البحث الشخصي 2 مُحسن بما يناسب الظروف الأكثر صعوبة. تم تعزيز حساسية الهدف، ولكن ينتج عن ذلك مزيد من الضوضاء.

تجد الشروحات المفصلة لكل وضع من أوضاع الكشف في الصفحات التالية.

اختيار وضع الكشف الصحيح

من المهم اختيار وضع الكشف الصحيح لتحقيق أفضل أداء مناسب لبيئة الكشف. لبدء الكشف بسهولة اختر وضع الحديقة أو الملعب أو الشاطئ أو الذهب* وفقاً لما يناسب موقعك.

الذهب* 		الشاطئ 		الملعب 		الحديقة 	
الوضع الأنسب للتنقيب عن القطع الذهبية في مواقع حقول الذهب الملتية بالمعادن.		وضع مثالي لجميع ظروف البيئات المالحة - رمال جافة، رمال مبللة، أمواج، تحت الماء.		وضع مثالي للكشف في الساحات التاريخية عن أهداف بأحجام كثيرة متنوعة.		وضع رائع لمناطق الترفيه التي تكثر بها المخلفات، ويشمل عمليات الكشف الشائعة.	
1	2	1	2	1	2	1	2
أرضية وعرة	أرضية عادية	تحت الماء/أمواج	رمال مبللة/جافة	العملات/القطع الأثرية الخاصة	العملات / القطع الأثرية	المجوهرات الخاصة	عام / عملات

الحديقة

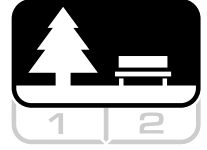

وضع رائع لمناطق الترفيه التي تكثر بها المخلفات، ويشمل عمليات الكشف الشائعة.

وضع الحديقة مخصص للبحث في حدائق المدينة أو غيرها من المناطق المأهولة التي قد يوجد بها عملات ومجوهرات. وعادة ما يوجد بها أيضًا الكثير من المخلفات المعدنية الشائعة مثل رقائق الألومنيوم وأطراف فتح العبوات وأغطية الزجاجات وخلافه. يعد وضع الحديقة نقطة انطلاق جيدة للاستخدامات العامة، مثل الكشف في الماء العذب أو استخدامه في البحث عن القطع الأثرية من خلال قبول جميع هويات الأهداف الحديدية.

ستوفر لك الإعدادات القياسية لوضع الحديقة عمقًا رائعًا، ووضوحًا دقيقًا للهدف والتمييز الكافي في المناطق المليئة بالمخلفات التي تشبه الحدائق الترفيهية. عندما يكون التردد مضبوطًا على الوضع المتعدد، يكون وضع الحديقة أكثر حساسية لمجموعة كبيرة من الأهداف، مع رفض الكثير من المخلفات. إذا ساورك الشك في منطقة جديدة، أو عند القيام بالكشف لأول مرة، جرب وضع الحديقة أولاً!

الحديقة 2: المجوهرات الخالصة



وضع الحديقة 2 يناسب أكثر الأهداف الأصغر والكثافات العالية من المخلفات. وهو يكشف مجموعة أكبر من الأهداف التي تشمل الأهداف رديئة التوصيل (أو ذات التردد العالي)، مثل المجوهرات الخالصة. ويتم بشكل قياسي قبول جميع الأهداف غير الحديدية. يتم أيضًا زيادة سرعة العثور لتحديد الأهداف الجيدة بوضوح والتي تغطيها مخلفات حديدية.

نغمة الهدف مضبوطة على 50 لكي تتيح تحديد الهدف بشكل صوتي أوضح بدلاً من الاعتماد على هويات الأهداف المرئية. تقوم تقنية Multi-IQ بوضع الحديقة 2 بعمل ترجيح للتردد العالي في الإشارة متعددة الترددات أثناء الموازنة الأرضية للترية.

الحديقة 1: عام / عملات



الحديقة 1 هو وضع محسن للعملات المعدنية العصرية والمجوهرات الكبيرة، ومزود بنمط تمييز قياسي مضبوط لرفض العديد من الأهداف الشائعة التي تشبه رقائق الألومنيوم (هوية الهدف 1). لذلك فهو الملف الشخصي المثالي للبدء لتعلم استخدام كاشف EQUINOX، قبل تجربته مع الأوضاع الأخرى والإعدادات الأكثر تخصصًا.

تقوم تقنية Multi-IQ بوضع الحديقة 1 بعمل ترجيح للتردد المنخفض في الإشارة متعددة الترددات، واستخدام اللوغاريتمات التي تضاعف الموازنة الأرضية للترية، لتحقيق أفضل تناسب بين الإشارة والضوضاء. لذلك فإن وضع الحديقة 1 هو الأنسب لعمليات الكشف العامة والبحث عن العملات.

المناطق الصعبة - رقائق الألومنيوم

عادة ما تحتوي الحدائق الحديثة على كمية كبيرة من قطع الألومنيوم نتيجة المخلفات الملقاة (مثل عبوات المشروبات وأطراف فتح العبوات وحلقات الفتح وخلافه). ونظرًا لأن الألومنيوم هدف غير حديدي رديء التوصيل للغاية، فإن الهوية الخاصة به تكون في نفس نطاق المجوهرات الخالصة.

وضع الحديقة 1 هو خيار جيد للحدائق المليئة بالمخلفات. رفض هويات الأهداف 1 و 2 (أو أعلى إذا كان الألومنيوم غير المرغوب فيه أكبر في الحجم) يمكن أن يساعد في تقليل الحفر من أجل القمامة.

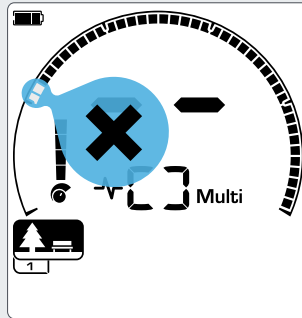

رفض هويات الأهداف 1 و 2 في نمط التمييز الخاص بملفات البحث الشخصية لوضع الحديقة.

نقاط الكشف الساخنة بالحديقة

لزيادة فرص نجاحك في عملية الكشف، راقب مناطق تجمع الأشخاص. هذه الأماكن يمكن أن تكون مقاعد الحديقة أو المناطق تحت الأشجار أو البقاع الظليلة حيث كان الأشخاص يجلسون، أو في أماكن الترفيه بالقرب من قاعات النوادي أو منصات المشاهدة.

بعد المهرجانات أو المناسبات، عادة ما يكون هناك العديد من الأشياء التي يمكن البحث عنها (خاصة العملات المعدنية التي سقطت من الأشخاص)، ولكن قد ينفسك في ذلك مكتشفون آخرون! تأكد دائمًا أنه مسموح لك بالكشف في الحدائق العامة ومناطق الترفيه والمكليات الخاصة.



الملعب



وضع مثالي للكشف في الساحات التاريخية عن أهداف بأحجام كثيرة متنوعة.

وضع الملعب مخصص للبحث في المساحات العشبية المفتوحة، المقصودة أو المحروثة، والمواقع التي كانت مأهولة في الماضي. فهذه البيئات تحتوي بصفة عامة على مخلفات حديدية وفحم الكوك من الأشخاص الذي كانوا يشغلونها في السابق. في المواقع التي تحتوي على نسبة عالية من القمامة، يكون وضع الملعب هو الأنسب لرفض فحم الكوك واكتشاف العملات المشككة بالطرق والقطع الأثرية القديمة من بين المخلفات الحديدية.

مع ضبط التردد على الوضع المتعدد، يكون وضع الملعب هو الأكثر حساسية لمجموعة كبيرة من الأهداف ويقوم بتحديد الأشياء بشكل أكثر دقة في حدود عمق الكشف، مقارنة بجميع خيارات التردد المفرد.

الملعب 2: العملات/ القطع الأثرية الخاصة



يناسب الملعب 2 المواقع ذات الكثافة العالية من الأهداف والمخلفات. وهو يكتشف بشكل أفضل العملات المشككة بالطرق الصغيرة المدفونة على حافتها أو على عمق أكبر. ويكون نمط التمييز القياسي مضبوطاً على رفض هويات الأهداف 1 و 2 (معظمها إشارات من فحم الكوك).

ونعمة الهدف مضبوطة على 50 لتعزيز التعرف الصوتي على الهدف، كما أن سرعة العثور أعلى. تم ضبط أول استراحة في النعمة بحيث تصدر هويات الأهداف 1 و 2 نفس النعمة المنخفضة مثل الأهداف الحديدية. تقوم تقنية Multi-IQ بوضع الملعب 2 بعمل ترجيح للتردد العالي في الإشارة متعددة الترددات أثناء الموازنة الأرضية للتربة.

الملعب 1: العملات / القطع الأثرية



وضع الملعب 1 مخصص للبحث مع رفض نسبة عالية من المخلفات. وهذا يساعد في تحديد الأهداف المرغوبة بشكل أكثر سهولة. ويكون نمط التمييز القياسي مضبوطاً على رفض هويات الأهداف 1 و 2 (معظمها إشارات من فحم الكوك).

أول استراحة في النعمة مضبوطة بحيث تصدر هويات الأهداف 1 و 2 نفس النعمة المنخفضة مثل الأهداف الحديدية. تقوم تقنية Multi-IQ بوضع الملعب 1 بعمل ترجيح للتردد المنخفض في الإشارة متعددة الترددات، واستخدام اللوغاريتمات التي تضاعف الموازنة الأرضية للتربة، لتحقيق أفضل تناسب بين الإشارة والضوضاء. لذلك فهو الأنسب لعمليات الكشف العامة والبحث عن العملات.

المناطق الصعبة - فحم الكوك

فحم الكوك منتج ثانوي من الفحم النباتي والكربون نتيجة حرق الفحم، وهو منتشر حول المناطق التي كانت مأهولة بالسكان في الماضي.

بصفة عامة هوية فحم الكوك هي 1 أو 2. لهذا السبب يتم رفضه بشكل قياسي في وضع الملعب. لاحظ، أنه قد ينتج عن ذلك تفويت فرصة اكتشاف بعض الأهداف غير الحديدية الصغيرة.

تقوم تقنية Multi-IQ بوضع الملعب 1، حتى مع قبول هوية الأهداف 1 و 2، برفض فحم الكوك بشكل أكبر مما تقوم به تقنية Multi-IQ المستخدمة في وضع الملعب 2.

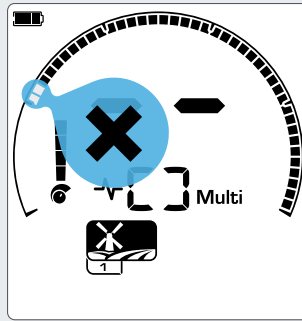

هويات الأهداف 1 و 2 المرفوضة في نمط التمييز الخاص بملفات البحث الشخصية لوضع الملعب.

نقاط الكشف الساخنة بالملعب

عند الرغبة في اكتشاف القطع التاريخية سوف تحتاج للبحث في المواقع التي كانت مأهولة قديماً، والتي قد تكون اختفت عن الأنظار من مدة طويلة.

البحث في النصوص القديمة والخرائط والمقالات هو وسيلة جيدة لاكتشاف أماكن المواقع القديمة. هذه الطريقة في اختيار المواقع يمكن أن يسفر عن نتائج مذهلة. فقط قم بالبحث على الإنترنت على «كنوز كاشف المعادن» لترى ما تم اكتشافه! الحقول المحروثة مؤخراً هي أيضاً مواقع جيدة للكشف، حيث إن الأهداف التي ربما كانت موجودة على عمق قد تم استخراجها إلى السطح أثناء الحرث.



الشاطئ

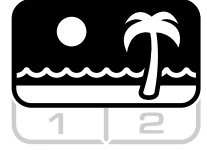

وضع مثالي لجميع ظروف البيئات المالحة - رمال جافة، رمال مبللة، أمواج، تحت الماء.

وضع الشاطئ مخصص لشواطئ المياه المالحة التي تشمل الرمال الجافة والرمال المبللة والأمواج وتحت الماء. الملح الموجود بالفعل يجعل من الرمال والماء مواد جيدة التوصيل، مما يؤدي لاكتشاف ضوضاء الملح. تستطيع تقنية Multi-IQ تقليل هذه الضوضاء بشكل أفضل مما يستطيعه أي تردد فردي. لذلك الوضع المتعدد هو خيار التردد الوحيد.

يقوم وضع الشاطئ على وجه الخصوص بتحديد أي استجابة متبقية للملح ويعطيها هوية هدف حديدي - مع الإشارة إلى أنه هدف غير مرغوب فيه - بحيث يمكن اكتشاف الأهداف رديئة التوصيل المرغوب فيها (مثل سلاسل الذهب) بسرعة مع أدنى تشويش من الماء الملح.

وتكون سرعة العثور عالية نسبيًا لتقليل إشارات الماء الملح الأخرى غير المرغوب فيها، وبدون التضحية بشكل كبير بعمق الكشف.

الشاطئ 2: تحت الماء/أمواج



يعطي وضع الشاطئ 2 أفضل النتائج سواء عند الخوض في المياه أو الغوص في المياه السطحية، بينما الملف و/أو الكاشف كله مغمورًا بالمياه. في هذه الحالات تكون إشارة الملح الموجودة قوية للغاية، لذلك فإن وضع الشاطئ 2 لديه قوة إرسال منخفضة، مما ينتج عنها ضوضاء أقل. يمكن أن يكون هذا الملف الشخصي مفيدًا في ظروف الأرضية الجافة التي يكون مستوى ضوضاء الأرضية بها مرتفع للغاية. تقوم تقنية Multi-IQ بوضع الشاطئ 2 بعمل ترجيح لمجموعة من الترددات المتعددة المنخفضة للغاية، واستخدام نفس لوغاريتمات وضع الشاطئ 1 لزيادة الموازنة الأرضية للملح.

الشاطئ 1: رمال مبللة/جافة



وضع الشاطئ 1 هو الوضع الأنسب للكشف في رمال الشواطئ المبللة/الجافة وأيضًا في المياه السطحية التي تكثر بها إشارات الملح الموصلة. فهو يمتلك حساسية ممتازة للعمات والمجوهرات الصغيرة/الكبيرة. يقلل وضع الشاطئ 1 إشارة الملح، في حين يحافظ على قوة الإرسال العالية، ويحتفظ بحساسيته للأهداف المرغوب فيها. تقوم تقنية Multi-IQ بوضع الشاطئ 1 بعمل ترجيح للتردد المنخفض في الإشارة متعددة الترددات واستخدام لوغاريتمات خاصة لزيادة الموازنة الأرضية للملح.

المناطق الصعبة - الرمال السوداء

تحتوي بعض الشواطئ على الرمال السوداء، والتي بها نسبة عالية من الحديد الطبيعي وغالبًا ما تكون مغطاة. وهذا يسبب اكتشافات كاذبة مستمرة لأجسام حديدية، مما يجعل الكشف بطريقة الشاطئ العادي مستحيلًا.

يقوم وضع الشاطئ باستشعار الرمال السوداء أوتوماتيكيًا وتقليل قوة الإرسال لضمان القدرة على اكتشاف الأهداف بدون حدوث تحميل زائد. عندما يتم استشعار رمال سوداء، يظهر مؤشر الحمل الزائد للشاطئ في شاشة العرض LCD. وعندما تختفي هذه الأيقونة تعود قوة الإرسال الكاملة مرة أخرى أوتوماتيكيًا.

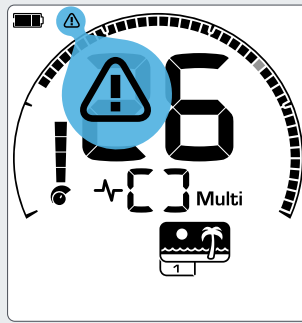

يظهر مؤشر الحمل الزائد للشاطئ عندما تقل شدة إشارة الإرسال أوتوماتيكيًا.

نقاط الكشف الساخنة بالشاطئ

هناك فرص جيدة للعثور على العمات والمجوهرات تحت أرضية الموانئ وممرات المشي على الشاطئ، وبجانب الدرج ومداخل ومخارج الشاطئ.

قم بتحديد أكثر المناطق التي يسبح فيها الأشخاص والكشف في المياه العميقة بها. الخوض في الماء يمكن أن يعطيك ميزة عن باقي المكتشفين الذين يقفون على الرمال. ابحث عن حطام السفن إذا كنت مهتمًا بالعثور على أشياء تاريخية.

بالمناسبة، تعمل الظروف الجوية العاصفة على جرف الطبقات العليا من الرمال وكشف بعض الطبقات الأعمق التي تحتوي في الغالب على أهداف جيدة.



الذهب*

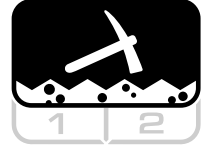

الوضع الأنسب للتنقيب عن القطع الذهبية في مواقع حقول الذهب المليئة بالمعادن.

وضع الذهب* مخصص للبحث عن القطع الذهبية. بشكل عام توجد القطع الذهبية في حقول الذهب البعيدة حيث توجد بها الأهداف بشكل متناثر.

يستخدم وضع الذهب* إشارة صوتية خاصة عبارة عن صوت مستمر باهتزاز أقل وضوحًا من طرق الكشف الأخرى. تبدأ هذه الإشارة الصوتية عندما يبدأ الملف من الاقتراب من الهدف، ثم تستمر حتى يتعد الملف عن الهدف. وأثناء مدة الكشف يختلف مستوى صوت الإشارة وشدتها بالتناسب مع شدة إشارة الهدف.

يناسب وضع الذهب بشكل مثالي البحث عن القطع الذهبية الصغيرة السطحية (وبعض القطع الكبيرة الموجودة على مستوى أعظم) التي توجد في أرضية مليئة بالمعادن.

الذهب 2: أرضية وعرة



وضع الذهب 2 هو الأفضل للبحث عن القطع الذهبية العميقة في ظروف الأرضية «الصعبة». يحتوي وضع الذهب 2 على سرعة عنور منخفضة، والتي تزيد من عمق الكشف. ولكن، قد ينتج عن ذلك ازدياد ضوضاء الأرضية في الأرضيات المليئة بشكل مكثف بالمعادن. تتبع الموازنة الأرضية هو الإعداد القياسي بهذا الوضع. نغمة الهدف مضبوطة على 1 وتم تحسين الصوت للبحث عن القطع الذهبية.

تقوم تقنية Multi-IQ بوضع الذهب 2 بعمل ترجيح للتردد العالي في الإشارة متعددة الترددات أثناء الموازنة الأرضية للتربة المليئة بالمعادن.

الذهب 1: أرضية عادية



يناسب وضع الذهب 1 البحث عن القطع الذهبية الصغيرة في الأرضية «المعتدلة». تحتوي معظم مواقع حقول الذهب على مستوى متغير من

المعادن الحديدية التي تتطلب ضبط مستمر للموازنة الأرضية، لذلك فإن تتبع الموازنة الأرضية هو الإعداد القياسي بهذا الوضع. نغمة الهدف مضبوطة على 1 وتم تحسين الصوت للبحث عن القطع الذهبية.

تقوم تقنية Multi-IQ بوضع الذهب 1 بعمل ترجيح للتردد العالي في الإشارة متعددة الترددات أثناء الموازنة الأرضية للتربة المليئة بالمعادن.

المناطق الصعبة - الصخور النارية

عادة ما يتم العثور على «الصخور النارية» في مواقع التنقيب عن الذهب. وهي عبارة عن صخور مليئة بمعادن على عكس الأرضية المحيطة بها. والصخرة المليئة بنسبة عالية من المعادن والمدفونة في تربة معدنية معتدلة تعتبر من الصخور النارية.

ويمكن بسهولة أن يحدث خلط بين الصخور النارية والقطع الذهبية. وهنا يمكن أن نستعين بهوية الهدف، فالصخور النارية عادية ما يكون رقم هوية الهدف الخاص بها سالبًا أما الذهب فرقم هوية الهدف الخاص به يكون موجبًا في نطاق المعادن رديئة التوصيل للغاية.

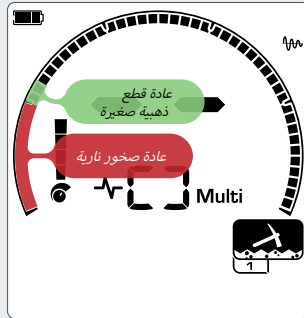

تشير هويات الأهداف 1 و 2 في الغالب إلى القطع الذهبية الصغيرة رديئة التوصيل. تنتمي الصخور النارية عادة إلى مجموعة المعادن الحديدية.

نقاط الكشف الساخنة بوضع الذهب

أفضل الأماكن التي يمكن الذهب إليها للكشف عن القطع الذهبية هي الأماكن التي تم العثور فيها من قبل على الذهب. المناطق المحيطة بها أيضًا والتي لها نفس الطبيعة الجيولوجية تستحق الاكتشاف. تنشر العديد من وكالات التعدين الحكومية خرائط لمواقع الحقول الذهبية وتقدم المشورة فيما يتعلق بالحصول على تراخيص بالتنقيب أو ممارسة هواية التنقيب.

تحتوي بعض الأماكن الخاصة بالتنقيب عن الذهب على بقايا من مناجم الذهب، وحفريات قديمة من القرن التاسع عشر، في (وبالقرب من) المجاري التي يتم فيها تنقية الذهب، ومواقع النفخ الجاف القاحلة ومقابل ومنحدرات نفايات التعدين بسلاسل الصخور القديمة.





وظائف شاشة الكشف

تظهر شاشة الكشف أثناء قيامك بالكشف. يمكن عرض معلومات الكشف الرئيسية وتعديلها أثناء الحركة.

وظائف شاشة الكشف هي عبارة عن إعدادات الكاشف أو بيانات الحالة التي يمكن الدخول إليها عندما تكون في شاشة الكشف.

التردد

مع كاشف EQUINOX يمكنك العمل عبر نطاق كبير من الترددات بشكل متزامن للحصول على أفضل النتائج، أو يمكنك العمل على تردد مفرد.



الترددات وأوضاع الكشف

يوجد بأوضاع الكشف بجهاز EQUINOX اختيارات مختلفة للترددات المتعددة والمفردة. كل وضع كشف له عدد محدد من الترددات التي تعطي أفضل أداء لهذا الوضع. على سبيل المثال، وضعا الحديقة والملعب يمكن أن يعمل عبر جميع إعدادات التردد المتاحة، حيث إنه يمكن تحقيق نتائج جيدة في أي تردد.

ولكن وضع الشاطئ، لا يمكن أن يعمل بنجاح في ظروف الشاطئ العادية إلا على الترددات المتعددة، لذلك فإن الترددات المفردة غير متاحة به.

وبالمثل، وضع الذهب* هو وضع محسن لاكتشاف القطع الذهبية رديئة التوصيل والتي يسهل اكتشافها أكثر على الترددات العالية. لذلك فإن الترددات المفردة المنخفضة (5 كيلوهرتز و 10 كيلوهرتز و 15 كيلوهرتز) غير متاحة به.

تمتلك الكاشفات EQUINOX Series القدرة على العمل بترددات متعددة في وقت واحد بفضل ما يسمى تقنية Multi-IQ، بالإضافة إلى إمكانية اختيار تردد مفرد.

تعديل التردد يتم بشكل محلي، حيث يتأثر ملف البحث الشخصي الحالي فقط لوضع الكشف بالتغييرات التي تُجرى على هذا الإعداد.



تغيير التردد

من السهل تغيير تردد التشغيل حيث يوجد زر مخصص لذلك في لوحة التحكم.

اضغط على زر التردد للانتقال إلى التردد التالي المتاح. يتم عرض التردد في بيان التردد.



15 kHz

يتم عرض التردد المفرد الحالي المختار بالكيلوهرتز: 5، 10، 15، 20، 40*.

Multi

يتم عرض مستطيل في حالة التشغيل بترددات متعددة في وقت واحد.

كاشف EQUINOX 600

متعددة	5 كيلوهرتز	10 كيلوهرتز	15 كيلوهرتز	
✓	✓	✓	✓	الحديقة
✓	✓	✓	✓	الملعب
✓	✗	✗	✗	الشاطئ

كاشف EQUINOX 800

متعددة	5 كيلوهرتز	10 كيلوهرتز	15 كيلوهرتز	20 كيلوهرتز	40 كيلوهرتز	
✓	✓	✓	✓	✓	✓	الحديقة
✓	✓	✓	✓	✓	✓	الملعب
✓	✗	✗	✗	✗	✗	الشاطئ
✓	✗	✗	✗	✗	✓	الذهب*

الترددات المتعددة هي إعداد التردد الموصى به لجميع أوضاع الكشف.

يجب تشغيل إلغاء الضوضاء كلما تم تغيير إعداد التردد.

التشغيل بالتردد المفرد

قد يكون لاستخدام التردد المفرد ميزة طفيفة على الترددات المتعددة في بعض مواقع الكشف.

على سبيل المثال، إذا كنت تبحث فقط عن الأهداف الكبيرة جيدة التوصيل الموجودة على عمق كبير، فاستخدام التردد 5 كيلوهرتز يمكن أن يعطيك ميزة. وبالمثل إذا كنت تبحث عن مجوهرات ذهبية دقيقة للغاية على عمق سطحي، فإن استخدام التردد 20 كيلوهرتز* أو 40 كيلوهرتز* يمكن أن يعطي نتائج أفضل في بعض بيئات الكشف، كما هو الحال في الشاطئ على الرمال الجافة.

في بعض البيئات المشوشة (مثلاً، تداخل كهرومغناطيسي كبير، لا تجدي معه خاصية إلغاء الضوضاء)، فإن التردد المفرد يمكن أن يلتقط مقدار من التشويش أقل من الترددات المتعددة، ولكن أقصى حساسية للهدف تقل بالنسبة لمجموعة كبيرة من الأهداف.

تقنية Multi-IQ

تقنية Multi-IQ

تقنية الترددات المتعددة المتزامنة

تقنية Multi-IQ هي الكشف باستخدام ترددات متعددة في وقت واحد، ويمكن اعتبارها بأنها تجمع مميزات الأداء لكل من تقنية FBS و VFLEX في اندماج جديد للتقنيتين.

تحقق تقنية Multi-IQ مستوى مرتفع من دقة التعرف على هوية الأهداف الموجودة على عمق بشكل أفضل بكثير مما يحققه أي كاشف يعمل بتردد مفرد، بما في ذلك كاشفات التردد المفرد القابلة للتحويل التي تدعي أنها متعددة الترددات. عندما تستخدم Minelab مصطلح «الترددات المتعددة» فنحن نقصد بها «المتزامنة» - أي يتم إرسال أكثر من تردد واستقباله ومعالجته في آن واحد. وهذا يتيح أقصى حساسية للأهداف بجميع أنواعها وأحجامها، مع تقليل ضوضاء الأرضية (خاصة في الماء المالح).

لقد تعمدنا تبسيط المخطط البياني ليوضح كيف أن الترددات المختلفة للتشغيل تناسب بشكل أفضل أنواع الأهداف المختلفة، بمعنى أن الترددات المنخفضة (مثل 5 كيلوهرتز) تكون أكثر استجابة للموصلات الجيدة (مثل الأهداف الفضية الكبيرة) والترددات العالية (مثل 40 كيلوهرتز*) تكون أكثر استجابة للموصلات الرديئة (مثل القطع الذهبية الصغيرة).

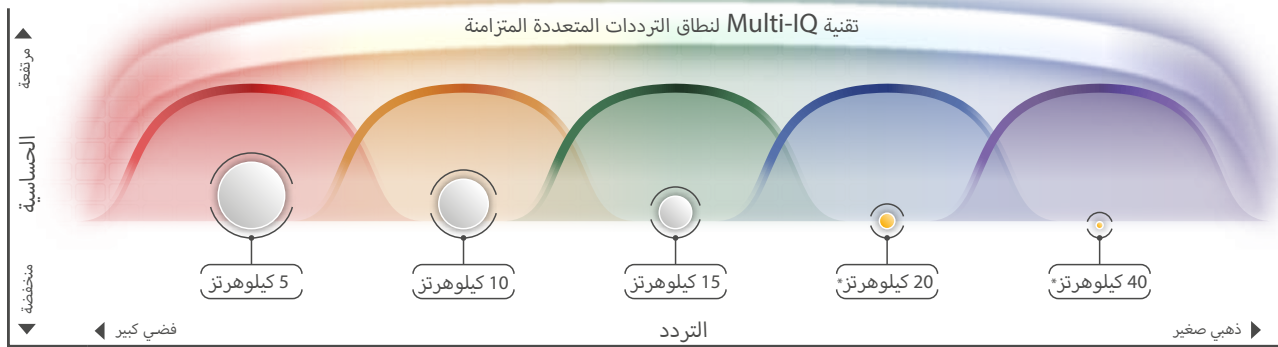

* ترددات 20 كيلوهرتز و 40 كيلوهرتز غير متاحة كترددات تشغيل مفردة في الجهاز EQUINOX 600. ينطبق نطاق ترددات Multi-IQ الموضح على كلا الجهازين EQUINOX 600 و 800. هذا المخطط هو مخطط توضيحي فقط. وسوف تتوقف مستويات الحساسية الفعلية على أنواع وأحجام الهدف وظروف التربة وإعدادات الكاشف.

تفضل بزيارة مدونة Treasure Talk Blog على الموقع www.minelab.com/tt-equinox لمعرفة المزيد من المعلومات عن تقنيات EQUINOX.

نطاقات التردد المفرد

بالإضافة إلى التشغيل بالإرسال متعدد الترددات، تحتوي كاشفات EQUINOX أيضًا على خيارات الترددات المفردة، حيث يتم فيها توحيد قدرة الإرسال بأكملها في تردد واحد للبحث على نوع معين من الأهداف.

عند اختيار كاشف مزود بخيارات الترددات المفردة، فمن المهم ألا تأخذ في اعتبارك عدد الترددات فقط ولكن أيضًا نطاق التردد. الكاشف المزود بأكثر من تردد، ولكن بنطاق صغير، يكون عادة أقل تنوعًا في الاستخدام من الكاشف المزود بترددات أقل في العدد وأكبر في النطاق.

من المهم أيضًا إدراك أن بعض نطاقات التردد قد تكون لها قيمة محددة نظرًا لشيوع استخدامها من قبل وكالات الاتصال، مما يجعلها غير متاحة لمنتجات المستهلك مثل كاشفات المعادن.

3F_{x3}

يوفر كاشف EQUINOX 600 3 ترددات مفردة بقيمة 5 كيلوهرتز و 10 كيلوهرتز و 15 كيلوهرتز، بالإضافة إلى الترددات المتعددة، ويعطي مدى أو معدل مضاعف ثلاث مرات (3x) من 5 كيلوهرتز إلى 15 كيلوهرتز، وبالتالي سميت التكنولوجيا 3F_{x3}.

5F_{x8}

يوفر كاشف EQUINOX 800 5 ترددات مفردة بقيمة 5 كيلوهرتز و 10 كيلوهرتز و 15 كيلوهرتز و 20 كيلوهرتز و 40 كيلوهرتز، بالإضافة إلى الترددات المتعددة، ويعطي مدى أو معدل موسع ثماني مرات (8x) من 5 كيلوهرتز إلى 40 كيلوهرتز.

ضوء الخلفية

شاشة العرض LCD بكاشف EQUINOX مزودة بضوء خلفية لتحسين تباين الشاشة في ظروف الإضاءة الضعيفة.



يشتمل جهاز EQUINOX 600 على إعدادين لمستوى ضوء الخلفية، هما مطلقاً، عال. يشتمل جهاز EQUINOX 800 على 4 إعدادات لمستوى ضوء الخلفية، هم مطلقاً، عال، متوسط، منخفض.

يكون ضوء الخلفية مضبوط بشكل قياسي على وضع الإطفاء.

تعديل ضوء الخلفية يتم بشكل عام، وهذا يعني أن جميع ملفات البحث الشخصية لأوضاع الكشف سوف تتأثر بالتغييرات التي تُجرى على هذا الإعداد.



الاستخدام المستمر لضوء الخلفية، خاصة بسطوعه الكامل (عال)، ينتج عنه انخفاض مدة تشغيل البطارية.



تشغيل ضوء الخلفية

اضغط على زر ضوء الخلفية بأعلى يسار لوحة التحكم.

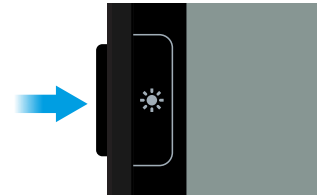

يضيء ضوء الخلفية بكامل سطوعه (عال).

تظهر أيقونة ضوء الخلفية على شاشة العرض LCD عندما يتم تشغيل ضوء الخلفية.



يتم تذكر إعداد ضوء الخلفية بعد إيقاف الكاشف. عندما يتم تشغيل الكاشف مرة أخرى، يعود ضوء الخلفية أوتوماتيكياً إلى آخر حالة كان مستخدم عليها.

تعديل سطوع ضوء الخلفية*

يحتوي كاشف EQUINOX 800 على ضوء خلفية قابل للضبط على أربع حالات: مطلقاً، عال، متوسط، منخفض.

1. اضغط على زر ضوء الخلفية على يسار لوحة التحكم. يضيء ضوء الخلفية بكامل سطوعه (عال).

2. كل ضغطة على زر ضوء الخلفية تقلل من سطوع ضوء الخلفية بمستوى واحد حتى ينطفئ ضوء الخلفية.

ملف تعريف المستخدم *

يحتوي كاشف EQUINOX 800 على زر إضافي جانبي لملف تعريف المستخدم يقوم بحفظ نسخة من إعدادات الكاشف الحالي للرجوع السريع إليها في المستقبل.



يقوم ملف تعريف المستخدم بتخزين القيم المضبوطة لجميع الإعدادات المحلية، بحيث يمكنك الدخول عليها لاحقًا بشكل فوري.

الإعدادات القياسية لملف تعريف المستخدم هي نسخة من ملف البحث الشخصي 1 لوضع الحديقة.

حفظ ملف تعريف مستخدم

1. اختر طريقة الكشف التي تريد استخدامها كأساس لملف تعريف المستخدم الخاص بك. اضبط الإعدادات التي تريد حفظها.
2. تأكد أنك في شاشة الكشف، ولست في قائمة الإعدادات.
3. اضغط على زر ملف تعريف المستخدم واحتفظ به مضغوطاً على الجانب الأيمن للوحة التحكم.

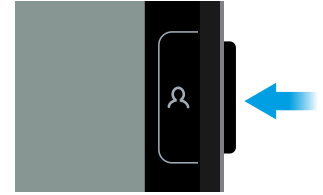

4. تبدأ أيقونة ملف تعريف المستخدم في شاشة العرض LCD في الوميض بسرعة. ثم تظل مضيئة وتصدر نغمة تأكيد متصاعدة، لتشير إلى أن ملف تعريف المستخدم قد تم حفظه.

يمكنك حفظ ملف تعريف المستخدم في أي وقت من خلال تكرار الخطوات السابقة.

تفعيل ملف تعريف المستخدم

اضغط على زر ملف تعريف المستخدم في أي وقت لإعادة تفعيل ملف تعريف المستخدم المحفوظ.

تظهر أيقونة ملف تعريف المستخدم في شاشة العرض LCD عندما يتم تفعيل ملف تعريف المستخدم.



أية تغييرات يتم إجراؤها على الإعدادات المحلية، عندما يكون ملف تعريف المستخدم فعالاً، يتم حفظها أوتوماتيكياً.

للخروج من ملف تعريف المستخدم، اضغط على زر ملف تعريف المستخدم أو زر وضع الكشف. تعود الإعدادات إلى آخر ملف بحث شخصي لآخر طريقة كشف كانت مستخدمة وتطفئ أيقونة ملف تعريف المستخدم.

الحساسية

يتميز كاشف EQUINOX بحساسيته الشديدة وبه 25 مستوى حساسية. من المهم ضبط مستوى الحساسية الصحيح المناسب لظروف الكشف.



إعدادات الحساسية الموصى بها

قد يلزم إجراء بعض التجارب على مستوى الحساسية في مواقع الكشف المختلفة، بالنسبة للمبتدئين، عليهم البدء بإعداد منخفض وزيادته بشكل تدريجي. تقليل حساسية كاشف EQUINOX ممكن أن يقلل من الإشارات الكاذبة والتداخل. وهذا سوف يحسن أيضًا من التمييز بين الإشارات التي تطلقها الأهداف المعدنية والإشارات الصادرة عن معادن التربة.

الإعدادات التالية الموصى بها سوف تساعدك على البداية:

20	مستخدم جديد
22	حديقة أو ملعب بدون مخلفات
20	حديقة أو ملعب به مخلفات
20	شواطئ المياه المالحة
25-15	وضع الذهب
25-22	مستخدم خبير
18-15	الأرضية الصعبة أو ظروف التشويش
10-1	اكتشاف أهداف تجريبية داخل المنزل

يمكن اكتشاف أهداف المخلفات الحديدية الصغيرة عند ضبط الحساسية على مستوى عال. سوف يتأثر الكاشف أيضًا بالمعادن الموجودة في أنواع معينة من التربة والإشارات الصادرة عن الأجهزة الكهربائية.

تضبط الحساسية مستوى استجابة الكاشف للأهداف والبيئة من خلال التحكم في كمية التضخيم الذي يتم للإشارات التي يستقبلها الكاشف (أحيانًا يسمى بحساسية الاستقبال).

يتم اكتشاف الأهداف حينما تتوقف أصوات التنبيه المميزة عند تثبيت الملف. أصوات التداخل أو التشويش تكون عادة عبارة عن طقطقة أو فرقة، والتي عادة ما تستمر حتى مع تثبيت الملف.

إعداد الحساسية له نطاق من 1 إلى 25، والإعداد الافتراضي له هو 20.

ضبط مستوى الحساسية يتم بشكل عام، وهذا يعني أن جميع ملفات البحث الشخصية لأوضاع الكشف سوف تتأثر بالتغيرات التي تُجرى على هذا الإعداد.



مؤشر الحساسية

يعرض مؤشر الحساسية بشاشة العرض LCD لكاشف EQUINOX مستوى الحساسية التقريبي مقسم على أجزاء كل منها يساوي 5.



المستوى 5-1 المستوى 6-10 المستوى 11-15 المستوى 16-20 المستوى 21-25

ضبط الحساسية

اختر دائمًا أعلى إعداد ثابت للحساسية لضمان أفضل أداء.

يمكنك ضبط مستوى الحساسية من شاشة الكشف فقط. قبل محاولة ضبط الحساسية، تأكد أنك لست في قائمة الإعدادات أو في وضع التحديد بدقة.

1. قم بتثبيت الملف، واستخدم زر موجب (+) لزيادة مستوى الحساسية إلى أن تبدأ الإشارات الكاذبة في الحدوث.
2. قم بتقليل مستوى الحساسية باستخدام الزر سالب (-)، فقط بالقدر الذي تختفي معه هذه الإشارات الكاذبة.
3. يتم عرض مستوى الحساسية الدقيق في بيان هوية الهدف، وسوف يختفي بعد 3 ثوانٍ من عدم الفعالية.

مقياس العمق

يشير مقياس العمق إلى العمق النسبي التقريبي للهدف المكتشف.



يعتبر مقياس العمق وسيلة إرشادية فقط، حيث تشير الأسهم القليلة إلى هدف سطحي، بينما تشير الأسهم الكثيرة إلى هدف عميق. يمكن أن تختلف الدقة بناءً على نوع الهدف وظروف الأرضية.

يحتوي مقياس العمق على 5 مستويات مقسمة على أجزاء كلها منها حوالي 50 مم (2 بوصة).

عندما لا يكون هناك كشف، يتم إطفاء أيقونة مقياس العمق والأسهم.

بعد كشف الهدف، يظل مقياس العمق مضيئاً بشاشة العرض LCD لمدة 5 ثواني، أو حتى يتم اكتشاف هدف جديد.

واليكم هنا مثال على قراءة مقياس العمق وعمق الهدف التقريبي لربع دولار أمريكي تم اكتشافه في تربة معتدلة:

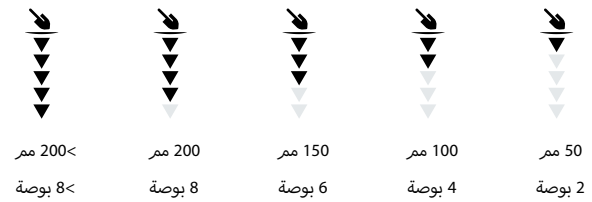

تقل دقة مقياس العمق في التربة المليئة بنسبة عالية من المعادن.



التحديد بدقة

التحويل لوضع التحديد بدقة عند العثور على هدف يقوم بتفعيل عرض شدة إشارة الهدف على ميزان التمييز لمساعدتك في تحديد موقع الهدف المدفون بدقة.



تحديد الهدف بدقة

1. اضغط على زر التحديد بدقة/الكشف للدخول إلى وضع التحديد بدقة. تظهر أيقونة التحديد بدقة في أعلى وسط شاشة العرض LCD. تبقى هوية الهدف المكتشف في بيان هوية الهدف ويعرض مؤشر العمق هدف التقريبي.
2. قم بالمشح بواسطة الملف ببطء فوق موقع الهدف، مع الاحتفاظ بالملف موازي للأرضية.
3. قم بملاحظة الاستجابة وتحديد مركز الهدف من خلال الاستماع لأعلى إشارة و/أو مشاهدة ميزان التمييز على شاشة العرض LCD.
4. عندما تضيء جميع القطاعات بميزان التمييز، يكون الهدف أسفل مركز الملف.

مع إتاحة وضع التحديد بدقة، يتم تعطيل نمط التمييز مؤقتًا، بحيث يقوم كاشف EQUINOX باكتشاف جميع المعادن. يقوم وضع التحديد بدقة أيضًا بإيقاف كشف الحركة، بحيث يمكن سماع إشارة الهدف حتى إذا كان الملف ثابتًا.

يقوم وضع التحديد بدقة بتغطية استجابة الهدف من خلال تقليل الحساسية مع كل حركة مسح، حتى تبقى استجابة الهدف من منطقة ضيقة للغاية. وهذا يساعد على تحديد الموقع الدقيق للهدف.

في وضع التحديد بدقة، تشير استجابة الهدف إلى شدة إشارة الهدف الموجود مباشرة أسفل الملف. الاستجابة الصوتية لوضع التحديد بدقة مضمنة بنغمة ومستوى صوت. الفرق في النغمة ومستوى الصوت سوف يساعدك على تحديد موقع وعمق الهدف.

إذا واجهتك صعوبة في تحديد الهدف بدقة، اضغط على زر التحديد بدقة/الكشف مرة أخرى لإخراج الكاشف من وضع التحديد بدقة والعودة إلى الخطوة 1.

يمكن أن يصبح الكاشف مليئًا بالضوضاء إذا تم تركه في وضع التحديد بدقة. إذا حدث ذلك قم بالرجوع إلى طريقة الكشف العادية ثم جرب وضع التحديد بدقة مرة أخرى.

للمزيد من المعلومات بخصوص تقنية التحديد بدقة، تفضل بقراءة «أسلوب التحديد بدقة» في صفحة 19.

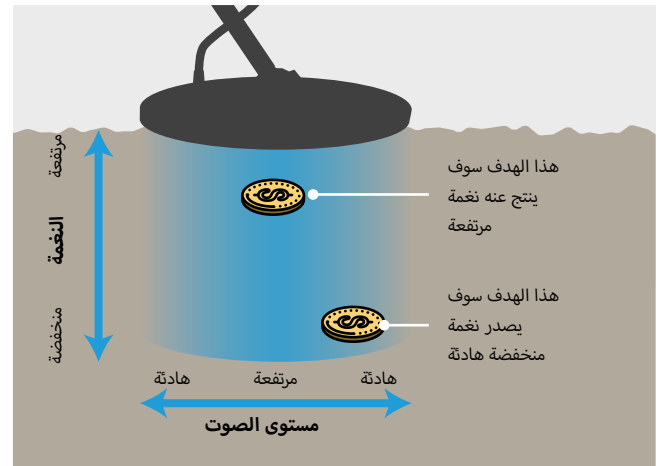

عرض التحديد بدقة

يستخدم ميزان التمييز في شاشة العرض LCD ليمثل قرب الهدف من مركز الملف.

بمجرد اقتراب الهدف من مركز الملف، يزداد مستوى صوت الإشارة وترتفع حدتها، وتبدأ القطاعات بميزان التمييز في الظهور من خارج الميزان.

عندما تضيء جميع القطاعات بميزان التمييز، يكون الهدف أسفل مركز الملف.

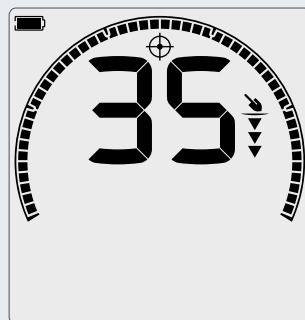
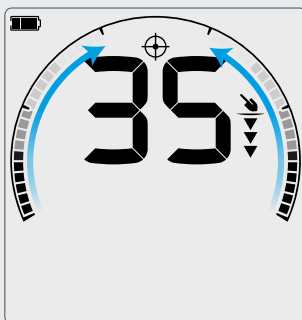



قائمة الإعدادات

تحتوي قائمة الإعدادات على العديد من الإعدادات القابلة للضبط لتحسين الأداء. يمكنك ضبط إلغاء الضوضاء والموازنة الأرضية ومستوى الصوت ونغمات الهدف والكثير غير ذلك...

قائمة الإعدادات

تحتوي قائمة الإعدادات على إعدادات قابلة للضبط خاصة بالكاشف. يمكنك تغيير الصوت وإعدادات الكشف الأخرى عن طريق هذه القائمة.

الإعدادات



إعدادات المستوى العلوي هذه هي تعديلات الكشف القياسية التي تتحكم في أداء كاشفك.

إلغاء الضوضاء	
الموازنة الأرضية	
تعديل الصوت	
مستوى نغمة التمييز	
نغمة الهدف	
قبول/رفض	
سرعة العثور	

التنقل في قائمة الإعدادات

يمكن الدخول إلى قائمة الإعدادات من أي نافذة بالضغط على زر الإعدادات. كل ضغطة على زر الإعدادات سوف تنقلك إلى الإعداد التالي في قائمة الإعدادات باتجاه من اليمين إلى اليسار. وبعد الإعداد الأخير يعود الكاشف إلى شاشة الكشف. اضغط على زر الإعدادات مرة أخرى لبدء التصفح من اليسار مجددًا.

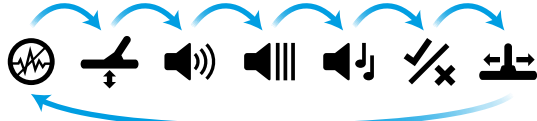

يؤدي الضغط على زر وضع الكشف أو زر التحديد بدقة/الكشف من قائمة الإعدادات إلى إرجاعك إلى شاشة الكشف.

تتذكر قائمة الإعدادات آخر إعداد تم الدخول إليه وتقوم بإرجاعك إلى هذا الإعداد في المرة القادمة التي تقوم فيها بالضغط على زر الإعدادات.

الدخول إلى الإعدادات المتقدمة

1. انتقل إلى أي إعداد بالمستوى العلوي يكون به إعداد متقدم (مثل تعديل الصوت).
2. اضغط على زر الإعدادات واحتفظ به مضغوطاً لمدة ثانيتين. يظهر خط أسفل تحت الأيقونة يشير إلى أنك تستطيع الآن تعديل الإعداد المتقدم (مثل مستوى صوت النغمة). سوف تتغير الشاشة أيضًا لتعرض القيم المتقدمة التي يمكنك تعديلها الآن.
3. اضغط على زر الإعدادات واحتفظ به مضغوطاً لمدة ثانيتين للعودة إلى إعداد المستوى العلوي.



تتذكر قائمة الإعدادات المتقدم الأخير الذي تم الدخول إليه، وسوف تعود إلى هذا الإعداد في المرة التالية التي يتم فيها الضغط على زر الإعدادات.

الإعدادات المتقدمة



الإعدادات المتقدمة تعطيك مزيداً من التحكم لتخصيص الإشارات السمعية وإشارات الأهداف. تتوفر لديك خيارات الصوت التي تساعدك على معرفة الكثير من المعلومات عن الأهداف المكتشفة من الصوت وحده.

توجد الإعدادات المتقدمة في قائمة الإعدادات، ويشار إليها بخط أسفل أيقونة إعداد المستوى العلوي.

مستوى صوت النغمة	
حدة نغمة التمييز*	
حدة النغمة	
استراحة في النغمة	
الانحياز إلى الكشف عن الحديد	

لا يحتاج إعداد حدة نغمة التمييز في الكاشف EQUINOX 600.

إلغاء الضوضاء

يقوم إلغاء الضوضاء بتقليل أثر التشويش الكهرومغناطيسي للبيئة المحيطة الذي مصدره خطوط نقل الطاقة الكهربائية أو أبراج الهوائيات الجواله أو أي كاشفات معادن أخرى.



إلغاء الضوضاء اليدوي*

يتيح لك الإعداد اليدوي الاستماع لكل قناة، بحيث يمكنك اختيار القناة ذات أقل تداخل بشكل يدوي.

وهذا يمكن أن يكون مفيداً عند الكشف في المناطق القريبة من الكاشفات الأخرى، أو في مواقع بها الكثير من التداخل الكهربائي.

1. قمر بتثبيت الملف بعيداً عن الأرضية.

2. اضغط على زر الإعدادات للانتقال إلى إعداد إلغاء الضوضاء في قائمة الإعدادات.

3. اضغط على الزر سالب (-) أو موجب (+) لتغيير القناة. تظهر القناة في بيان هوية الهدف. قمر بعمل إيقاف مؤقت واستمع إلى مقدار التداخل المستقبلي. لا تحرك الكاشف أثناء هذه العملية.

4. بمجرد العثور على القناة ذات أقل تداخل، اضغط على زر وضع الكشف أو زر التحديد بدقة/الكشف للعودة إلى شاشة الكشف.

5. يتم حفظ قناة إلغاء الضوضاء الجديدة في ملف البحث الشخصي الحالي.

يتم التشويش على الكاشفات بسبب التداخل الكهربائي الذي مصدره خطوط نقل الطاقة الكهربائية أو الأجهزة الكهربائية أو الكاشفات الأخرى المشغلة في النطاق القريب. يفسر الكاشف هذا التداخل على أنه عمليات كشف غير ثابتة ومتقطعة.

يتيح لك إعداد إلغاء الضوضاء تغيير قناة إلغاء الضوضاء. حيث يقوم بتحويل تردد إرسال الكاشف قليلاً ليصبح أقل استجابة لمصدر التشويش.

يؤثر إلغاء الضوضاء على كل من مستوى ضوضاء الاكتشاف الصوتي وأداء وضع التحديد بدقة.

يحتوي إعداد إلغاء الضوضاء على 19 قناة بمدى من 9- إلى 9، والإعداد الافتراضي هو 0 لجميع ملفات البحث الشخصية بأوضاع الكشف.

تعديل إلغاء الضوضاء يتم بشكل محلي، حيث يتأثر ملف البحث الشخصي الحالي فقط لوضع الكشف بالتغييرات التي تُجرى على هذا الإعداد.



الوضع الأوتوماتيكي هو طريقة إلغاء الضوضاء الموصى بها.

يجب تشغيل إلغاء الضوضاء كلما تم تغيير إعداد التردد.

إلغاء الضوضاء الأوتوماتيكي

يقوم إلغاء الضوضاء الأوتوماتيكي بالسموح والاستماع إلى قناة تردد ثم اختيار القناة ذات أقل تشويش.

1. قمر بتثبيت الملف بعيداً عن الأرضية.

2. اضغط على زر الإعدادات للانتقال إلى إعداد إلغاء الضوضاء في قائمة الإعدادات.

3. اضغط على زر قبول/رفض لبدء عملية إلغاء الضوضاء الأوتوماتيكي.

يمكن أيضاً بدء إلغاء الضوضاء الأوتوماتيكي في الكاشف EQUINOX 600 من خلال الضغط على زر سالب (-) أو زر موجب (+).

4. أثناء عملية إلغاء الضوضاء الأوتوماتيكي يقوم ميزان التمييز بعرض تطور العملية، وتصدر سلسلة من النغمات المتصاعدة (لمدة 8 ثواني تقريباً).

عندما تكتمل هذه العملية، تظهر القناة المختارة أوتوماتيكيًا في بيان هوية الأهداف، وتصدر ثلاث نغمات تأكيد.

5. اضغط على زر وضع الكشف أو زر التحديد بدقة/الكشف للعودة إلى شاشة الكشف.

6. يتم حفظ قناة إلغاء الضوضاء الجديدة في ملف البحث الشخصي الحالي.

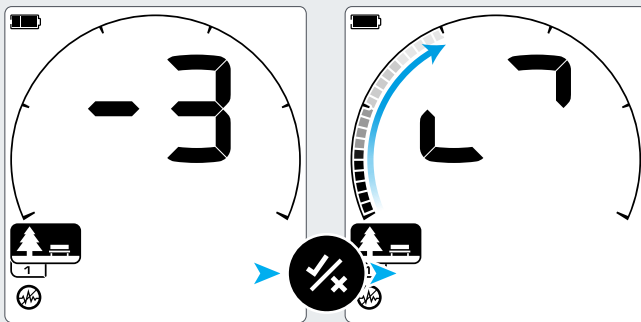

تظهر قناة إلغاء الضوضاء الحالية في بيان هوية الأهداف. اضغط على زر قبول/رفض لبدء إلغاء الضوضاء الأوتوماتيكي.

يتم تغيير بيان هوية الأهداف، ويشير ميزان التمييز إلى التطور.

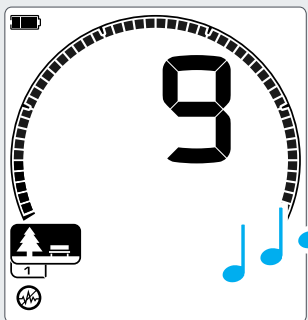

اكتملت عملية إلغاء الضوضاء الأوتوماتيكي. تظهر قناة إلغاء الضوضاء المختارة أوتوماتيكيًا في بيان هوية الأهداف (مثلًا 9)

تقوم عملية إلغاء الضوضاء الأوتوماتيكي باختيار قناة الإشارة الأكثر «هدوءًا» بناء على عدة معايير مختلفة. ومع ذلك، قد يظل هناك بعض الضوضاء المسموعة في هذه القناة في بعض الأحيان.

الموازنة الأرضية

تقوم الموازنة الأرضية بتقليل الضوضاء التي تسببها المعادن الأرضية، مما يتيح كشف الأهداف الجيدة بشكل أكثر وضوحًا.



الموازنة الأرضية الأوتوماتيكية

مع الموازنة الأرضية الأوتوماتيكية يقوم الكاشف أوتوماتيكيًا بتحديد أفضل إعداد للموازنة الأرضية بعد قيام المشغل ببدء عملية الموازنة.

الموازنة الأرضية الأوتوماتيكية هي طريقة الموازنة الأرضية الموصى بها.

1. اضغط على زر الإعدادات للانتقال إلى إعداد الموازنة الأرضية في قائمة الإعدادات.

2. اضغط على الزر قبول/رفض طوال عملية الموازنة الأرضية الأوتوماتيكية.

تبدأ أيقونة تتبع الموازنة الأرضية في الوميض بسرعة على شاشة العرض LCD.



3. قمر برفع وخفض الملف بشكل متكرر فوق رقعة واضحة من التربة لا تحتوي على أية أهداف. راقب قيمة الموازنة الأرضية وهي يتم تحديثها بشكل ديناميكي على ميين هوية الأهداف، كلما قل الصوت استجابة للأرضية.

4. تصبح الاستجابة ثابتة عندما تستقر القيمة المعروضة في بيان هوية الأهداف على قيمة واحدة.

5. اترك الزر قبول/رفض.

يقوم إعداد الموازنة الأرضية بمعايرة الكاشف وفقًا للأرضية الموجودة للحد من الإشارات الكاذبة التي تصدرها معادن التربة.

يحتوي إعداد الموازنة الأرضية على مدى من 9- إلى 99، ويكون الإعداد القياسي هو 0 لجميع ملفات البحث الشخصية بوضع الحديقة والملعب والشاطئ.

تتبع الموازنة الأرضية هو طريقة الموازنة الأرضية الموصى بها والقياسية لوضع الذهب.

تعدّل الموازنة الأرضية يتم بشكل محلي، حيث يتأثر ملف البحث الشخصي الحالي فقط لوضع الكشف بالتغيرات التي تُجرى على هذا الإعداد.



الموازنة الأرضية اليدوية

يمكن تعديل الموازنة الأرضية اليدوية حتى يتم سماع أقل قدر من الإشارة الأرضية.

1. اضغط على زر الإعدادات للانتقال إلى إعداد الموازنة الأرضية في قائمة الإعدادات.

2. قمر برفع وخفض الملف بشكل متكرر فوق رقعة واضحة من التربة لا تحتوي على أية أهداف.

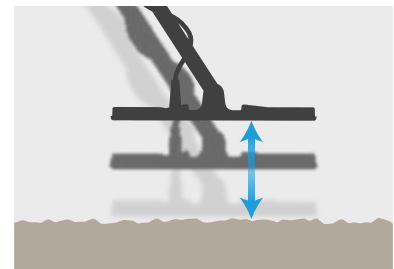

استمع إلى الاستجابة الصوتية لتفسير نتيجة الموازنة الأرضية، حيث تشير النغمة المنخفضة إلى أنه ينبغي زيادة قيمة الموازنة الأرضية، وتشير النغمة العالية إلى أنه ينبغي تقليل هذه القيمة.

3. اضغط على الزر سالب (-) والزر موجب (+) لتغيير قيمة الموازنة الأرضية يدويًا حتى يتم سماع أقل قدر من الإشارة الأرضية. يتم عرض قيمة الموازنة الأرضية اليدوية على بيان هوية الأهداف.

الإعداد الافتراضي 0 للموازنة الأرضية موصى به لوضع الحديقة والملعب والشاطئ، لأن هذه المواقع عادة ما يكون فيها معادن أقل من حقول الذهب.

ولكن، إذا كانت الأرضية تولد العديد من إشارات الضجيج (و/أو مستوى الحساسية مضبوط على منخفض للغاية)، فيوصى باستخدام الموازنة الأرضية الأوتوماتيكية.

إذا لم تقلل الموازنة الأرضية الأوتوماتيكية من ضوضاء الأرضية بشكل كبير (نظرًا لارتفاع نسبة المعادن بالأرضية أو لارتفاع مستويات الملح بها)، فقم بتكرار عملية الموازنة الأرضية الأوتوماتيكية من خلال تحريك الملف من الجانب إلى الجانب، بدلًا من الحركة القياسية من أعلى لأسفل.

تتبع الموازنة الأرضية

عندما تكون وظيفة تتبع الموازنة الأرضية فعالة، فسوف يقوم الكاشف باستمرار بتعديل الموازنة الأرضية أوتوماتيكيًا أثناء الكشف. وهذا يضمن أن تكون الموازنة الأرضية مضبوطة بشكل صحيح دائمًا.

تتبع الموازنة الأرضية هي الطريقة الافتراضية والموصى بها لوضع الذهب. يمكن الاستفادة أيضًا بتتبع الموازنة الأرضية عند استخدام وضع الشاطئ 2 تحت الماء على الشاطئ (في الماء المالح).

تظهر أيقونة تتبع الموازنة الأرضية على شاشة العرض LCD عندما تكون وظيفة التتبع فعالة.

1. اضغط على زر الإعدادات للانتقال إلى إعداد الموازنة الأرضية في قائمة الإعدادات.
2. اضغط على الزر قبول/رفض لتفعيل وظيفة تتبع الموازنة الأرضية. تظهر أيقونة التتبع على شاشة العرض LCD.
3. عندما تعود إلى شاشة الكشف، تقوم وظيفة الموازنة الأرضية بالتتبع أوتوماتيكيًا في الخلفية، ويشار إلى ذلك من خلال أيقونة التتبع. تظل الأيقونة ظاهرة إلى أن يتم إيقاف تتبع الموازنة الأرضية.

إيقاف تتبع الموازنة الأرضية

1. اضغط على زر الإعدادات للانتقال إلى إعداد الموازنة الأرضية في قائمة الإعدادات.
2. اضغط على زر قبول/رفض لإيقاف تتبع الموازنة الأرضية. فتختفي أيقونة التتبع، ويتم تفعيل الموازنة الأرضية اليدوية.

تعدیل الصوت

یتحكم إعداد تعدیل الصوت فی مستوى جميع أصوات الكاشف لجعلها أعلى أو أكثر هدوءًا.



یقوم تعدیل الصوت بتغییر ارتفاع جميع أصوات الكاشف، بما فی ذلك إشارات الكاشف، ونغمة التمییز ونغمات التأكید.

یحتوی إعداد تعدیل الصوت على مدى من 0 (إيقاف) إلى 25، والإعداد الافتراضي هو 20 لجميع ملفات البحث الشخصية بأوضاع الكاشف.

عندما یتم ضبط مستوى الصوت على 0، یتم كتم جميع الأصوات (إيقاف).

یتم تعدیل الصوت بشكل عام، وهذا یعنی أن جميع ملفات البحث الشخصية لأوضاع الكاشف سوف تتأثر بالتغییرات التي تُجرى على هذا الإعداد.



تعدیل الصوت

1. استخدم زر الإعدادات للانتقال إلى إعداد تعدیل الصوت فی قائمة الإعدادات.
2. استخدم الزر سالب (-) أو موجب (+) لتقلیل أو زیادة مستوى الصوت إلى مستوى مریح، وتأكّد أن الإشارات مرتفعة الصوت (للأهداف القريبة أو الكبيرة) لا تؤذي أذنيك. إذا حاولت تجاوز أقصى مستوى صوت، سوف تصدر نغمة ضغطة غير صحيحة على الزر.

مستوى صوت النغمة (إعداد متقدم)

يتيح لك هذا الإعداد المتقدم ضبط مستوى صوت مختلف لكل نطاق نغمات. وهذه ميزة رائعة عند الكشف في المواقع المليئة بالحديد.

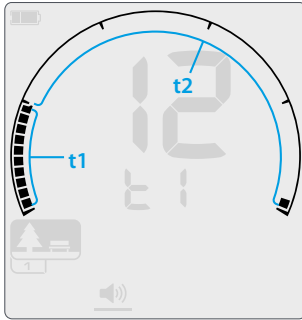

نافذة تعديل مستوى صوت النغمة لنطاق النغمات 1 (t1)، مع إعداد نغمة الهدف 2، ميزان التمييز هذا مقسم إلى نطاقين.

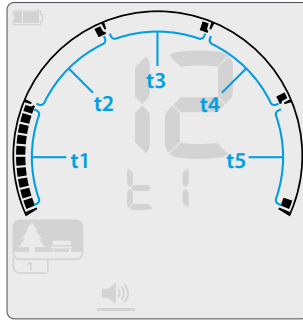

شاشة تعديل مستوى صوت النغمة لنطاق النغمات 1 (t1)، مع إعداد نغمة الهدف 5، ميزان التمييز مقسم إلى 5 نطاقات.

يمكن تعديل مستوى كل نغمة مرتبطة بنطاق نغمات.

يحتوي إعداد مستوى صوت النغمة على مدى من 0 (إيقاف) إلى 25، الإعداد الافتراضي 12 مخصص لنغمات الأهداف الحديدية، و 25 مخصص لنغمات الأهداف غير الحديدية.

يتم تعديل مستوى صوت النغمة بشكل محلي، حيث يتأثر ملف البحث الشخصي الحالي فقط لوضع الكشف بالتغيرات التي تُجرى على هذا الإعداد.

يختلف عدد نطاقات النغمات بناءً على القيمة المضبوطة لإعداد نغمة الهدف. وهذا يتيح لك الاختيار من بين النغمات 1 و 2 و 5 و 50. تفضل بقراءة «اختيار عدد نغمات الأهداف» في صفحة 46 لمعرفة المزيد من المعلومات.

تعديل مستوى صوت النغمة

1. استخدم زر الإعدادات للانتقال إلى إعداد تعديل الصوت في قائمة الإعدادات.
2. اضغط على زر الإعدادات واحتفظ به مضغوطاً لمدة ثانيتين. يظهر سطر أسفل الأيقونة ليشير إلى أنه قد تم اختيار الإعداد المتقدم لمستوى صوت النغمة.
3. سوف يشير بيان التردد إلى نطاق النغمات المختار حالياً (مثلاً t1) وتضيء قطاعات نطاق النغمات في ميزان التمييز. اضغط على الزر سالب (-) أو موجب (+) لتعديل مستوى صوت نطاق النغمات المختار.
4. اضغط على زر قبول/رفض مرة أخرى للانتقال إلى نطاق النغمات التالي (مثلاً t2). يمكن تعديل نطاقات النغمات 1 و 2 و 5 بناءً على إعداد نغمة الهدف المختارة.
5. يمكن فقط تعديل نغمة الأهداف الحديدية (t1) في الكاشف EQUINOX 600.
6. قمر بالتكرار حتى يتم تعديل جميع نطاقات النغمات.
6. الضغط لفترة طويلة على زر الإعدادات سوف يعود بك إلى إعداد تعديل الصوت.

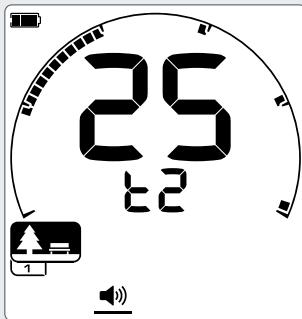

عند تعديل إعداد مستوى صوت النغمة، اضغط على زر قبول/رفض للانتقال إلى نطاق النغمات التالي. (5 نغمات معروضة)

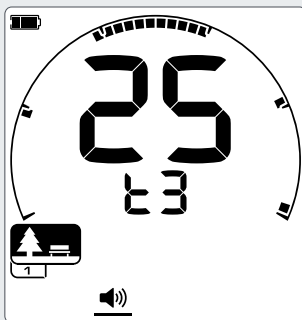

في المواقع المليئة بالقمامة أو الحديد، اضبط مستوى صوت النغمة لنطاق نغمات الأهداف الحديدية على صفر وقم بزيادة مستوى صوت نطاقات النغمات حيث ستظهر أهدافك المفضلة. لن تسمع الأهداف الحديدية غير المرغوب فيها، ويتم تعزيز إشارات الأهداف جيدة التوصيل المرغوب فيها، من خلال إعطاء أعلى استجابة للهدف. الأهداف غير الحديدية الأخرى التي ليست داخل نطاق نغمات الأهداف المفضلة، يظل من الممكن سماعها ولكن بنغمة أكثر هدوءاً.

مستوى نغمة التمييز

نغمة التمييز هي صوت ثابت مشغل بالخلفية يمكن إصداره بواسطة الكاشف.

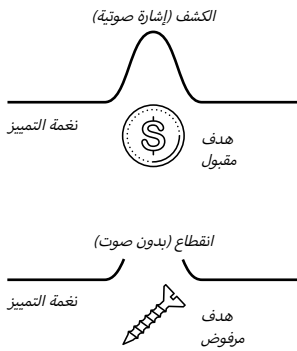

انقطاع نغمة التمييز

عندما يتم اكتشاف هدف مرفوض، «تقطع» نغمة التمييز (تصبح بدون صوت) للإشارة إلى أن هناك هدف مرفوض أسفل الملف.

إذا تم ضبط نغمة التمييز على 0، لن تسمع الانقطاعات الخاصة بالأهداف المرغوب فيها.

نغمة التمييز هي إعداد مفيد للتمييز بين الأهداف المرغوبة والأهداف غير المرغوبة، وسماع الإشارات الضعيفة للقطع الذهبية الصغيرة.

يحتوي إعداد مستوى نغمة التمييز على مدى من 0 إلى 25، وهناك إعداد افتراضي هو 0 (إيقاف) لوضع الحديقة والملعب والشاطئ، وإعداد افتراضي هو 12 لوضع الذهب*.

تم تغييرات مستوى نغمة التمييز بشكل شبه عام، حيث تتأثر ملفات البحث الشخصية لوضع الحديقة والملعب والشاطئ بواسطة التغييرات التي تجرى على هذا الإعداد عند التواجد في أي من هذه الأوضاع.

يتم التحكم في مستوى نغمة التمييز لوضع الذهب* بشكل منفصل عن الأوضاع الأخرى.

تعديل مستوى نغمة التمييز

يتم تغيير إعداد مستوى نغمة التمييز لجميع أوضاع الكاشف بنفس الطريقة.

1. استخدم زر الإعدادات للانتقال إلى إعداد مستوى نغمة التمييز في قائمة الإعدادات.
 2. اضغط على زر سالب (-) أو موجب (+) لتعديل مستوى نغمة التمييز. يتم تطبيق التغييرات بشكل فوري، لذلك استمع إلى الصوت لاختيار المستوى المفضل لك.
- في الكاشف EQUINOX 800، يمكن ضبط حدة نغمة التمييز على مستوى أعلى أو أقل عن طريق الإعداد المتقدم لحدة نغمة التمييز (صفحة 45).

نغمة التمييز الخاصة بالحديقة والملعب والشاطئ

تستخدم أوضاع الحديقة والملعب والشاطئ نوع مبسط من نغمة التمييز، مثل نغمة التمييز «المرجعية»، هي نغمة مستمرة في الخلفية يتم قطعها عندما يتم اكتشاف هدف مرفوض. بدون نغمة التمييز المرجعية، سيتم اكتشاف الأهداف المرغوبة بدون صوت، ولن تستطيع معرفة وجود هذا الهدف.

في مواقع كشف الكنوز النمطية والتي يوجد بها كمية كبيرة من المخلفات في الأرضية، يمكن أن يكون انقطاع الصوت بشكل مستمر شيئاً معوقاً.

لذلك توصي Minelab باستخدام الإعداد 0 (إيقاف) لمستوى نغمة التمييز مع الاستخدام في وضع الحديقة والملعب والشاطئ، ما لم تكن ترغب في سماع انقطاعات الصوت.

نغمة التمييز لوضع الذهب

نغمة التمييز لوضع الذهب هي نغمة تمييز «حقيقية» يمكن ضبطها لتحسين القدرة على سماع الإشارات الضعيفة التي تصدر من القطع الذهبية الصغيرة. وبخلاف نغمة التمييز «المرجعية» تسمح نغمة التمييز «الحقيقية» بإبراز إشارات القطع الذهبية في حقول الذهب ذات التربة المعدنية «المليئة بالضوضاء». يمكن التحكم بشكل كبير في الاستجابة الصوتية للأهداف من خلال تعديل إعدادات نغمة التمييز ومستوى الصوت معاً.

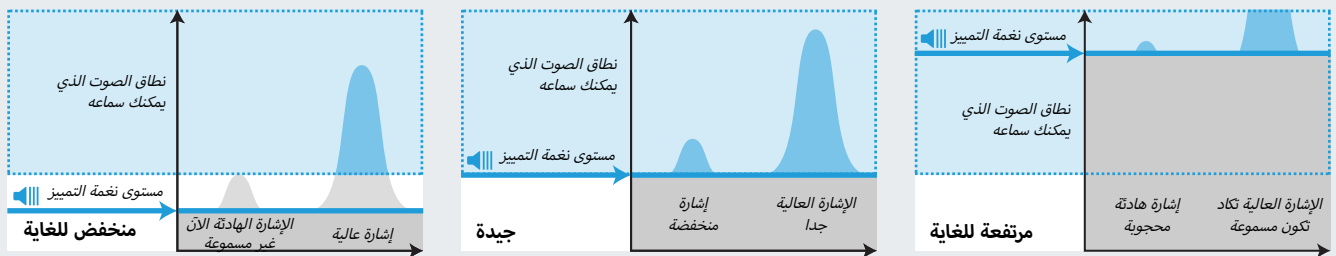

إذا كان مستوى نغمة التمييز منخفضاً للغاية، فقد يكون التفاوت البسيط الذي يحدث بسبب هدف صغير أو عميق لا يكفي لسماعه. تعديل مستوى الصوت ليصبح أقل من المستوى المسموع سوف يضمن لك التشغيل الصامت، ولكن قد يحجب الاستجابة الصوتية من الأهداف الصغيرة أو العميقة.

قم بتعديل مستوى نغمة التمييز ليكون صوت ههممة ضعيف مسموع. بذلك سوف يتم إبراز التفاوتات التي تحدث في استجابة الإشارة والتي قد تشير إلى وجود هدف. إذا تغيرت ظروف التربة، فقد يحتاج مستوى نغمة التمييز لتعديله مرة أخرى.

إذا كان مستوى نغمة التمييز مرتفعاً للغاية، فسوف يصعب سماع الأهداف الدقيقة لارتفاع صوت ههممة نغمة التمييز عنها.

حده نعمة التمييز* (إعداد متقدم)

يسمح لك هذا الإعداد المتقدم بكاشف EQUINOX 800 بضبط نعمة التمييز لتكون حدتها عالية أو منخفضة. اضبطها على مستوى الحده الأكثر راحة لسمعك.



تسمح لك حده نعمة التمييز بتعديل حده صوت نعمة التمييز. تتفاوت قدرة السمع من شخص لآخر، لذلك قم بضبط حده نعمة التمييز على مستوى يكون مريحًا لسمعك.

يحتوي إعداد حده نعمة التمييز على مدى من 1 إلى 25، وهناك إعداد افتراضي هو 4 لوضع الحديقة والملعب والشاطن، والإعداد الافتراضي 11 لوضع الذهب. 

تم تغييرات حده نعمة التمييز بشكل شبه عام، حيث تتأثر ملفات البحث الشخصية لوضع الحديقة والملعب والشاطن بواسطة التغييرات التي تجرى على هذا الإعداد المتقدم عند التواجد في أي من هذه الأوضاع. يتم تعديل حده نعمة التمييز لوضع الذهب* بشكل منفصل عن الأوضاع الأخرى.

تعديل حده نعمة التمييز

1. استخدم زر الإعدادات للانتقال إلى مستوى نعمة التمييز في قائمة الإعدادات.
2. اضغط على زر الإعدادات واحتفظ به مضغوطاً لمدة ثانيتين. يظهر خط أسفل أيقونة مستوى نعمة التمييز يشير إلى أنك قد اخترت إعداد حده نعمة التمييز، ويظهر 'Pt' في بيان التردد.
3. اضغط على الزر موجب (+) لضبط نعمة التمييز على مستوى حده أعلى. اضغط على الزر سالب (-) لضبط نعمة التمييز على مستوى حده منخفض. يتم حفظ التعديلات أوتوماتيكيًا.
4. الضغط لفترة طويلة على زر الإعدادات سوف يعود بك إلى إعداد مستوى نعمة التمييز.

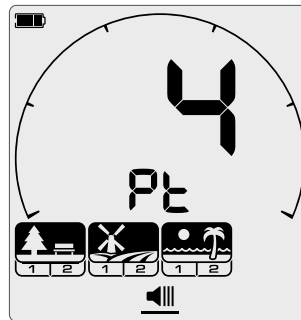

نافذة تعديل حده نعمة التمييز - وضع الحديقة والملعب والشاطن.

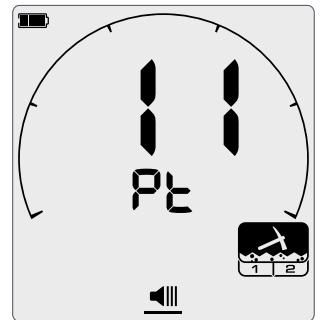

نافذة تعديل حده نعمة التمييز - وضع الذهب.

نغمة الهدف

يتحكم إعداد نغمة الهدف في عدد النغمات المختلفة التي سوف تسمعها لأنواع الأهداف المختلفة، وعدد نطاقات النغمات القابل للضبط للإعدادات المتقدمة.



توضح الأمثلة المواضع النهائية لنطاق النغمات الافتراضي لوضع الحديقة.

يتيح لك نغمة الهدف تقسيم نطاق هوية الهدف إلى عدة نطاقات نغمات منفصلة. لذلك يمكنك سماع معلومات أكثر أو أقل عن الهدف.

يحتوي إعداد نغمة الهدف على الخيارات 1 و 2 و 5 و 50.

يتم تعديل نغمة الهدف بشكل محلي، حيث يتأثر ملف البحث الشخصي الحالي فقط لوضع الكشف بالتغيرات التي تُجرى على هذا الإعداد.



يحتوي وضع الذهب* على إعداد نغمة الهدف 1 فقط، ولا يمكن تغييره.

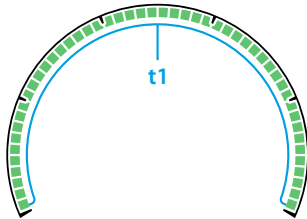

نغمة واحدة: هناك نطاق نغمة واحدة (t1)

جميع نغمات الكشف لها نفس الحدة.

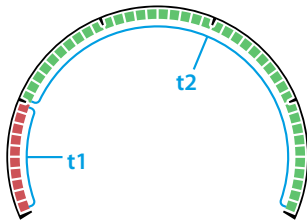

نغمتان: ميزان التمييز مقسم إلى نطاقي نغمات.

والوضع الافتراضي لذلك يكون عند تقسيم الأهداف الحديدية/غير الحديدية، ولكن هذه النقطة يمكن تعديلها. إشارات النغمات الحديدية لها حدة واحدة، والإشارات غير الحديدية لها حدة مختلفة.

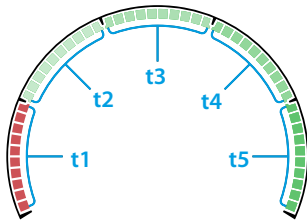

5 نغمات: ميزان التمييز مقسم إلى 5 نطاقات نغمات.

والوضع الافتراضي لذلك يكون عند (بالقرب من) كل دليل تقسيم بميزان التمييز. كل نطاق نغمات له حدة مختلفة.

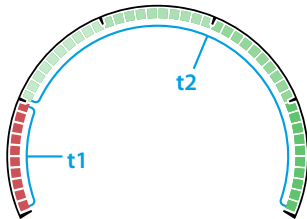

50 نغمة: ميزان التمييز مقسم إلى نطاقي نغمات.

والوضع الافتراضي لذلك يكون عند تقسيم الأهداف الحديدية/غير الحديدية، ولكن هذه النقطة يمكن تعديلها. يحتوي نطاق النغمة الحديدية على مجموعة قليلة من النغمات منخفضة الحدة. ويحتوي نطاق النغمات غير الحديدية على مجموعة كبيرة من النغمات مرتفعة الحدة.

اختيار عدد نغمات الأهداف

1. استخدم زر الإعدادات للانتقال إلى نغمة الهدف في قائمة الإعدادات.

2. استخدم الزر سالب (-) والزر موجب (+) لاختيار عدد النغمات الصوتية 1 أو 2 أو 5 أو 50.

إعدادات نغمة الهدف الافتراضية:

ملف البحث الشخصي	الإعداد الافتراضي
الحديقة 1	5
الحديقة 2	50
الملعب 1	2
الملعب 2	50
الشاطئ 1	5
الشاطئ 2	5
الذهب *1	1
الذهب *2	1

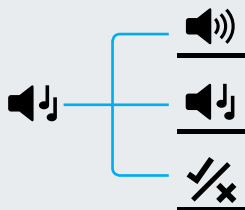

تبعيات نغمة الهدف

عندما يتم تغيير إعداد نغمة الهدف، تتغير الخيارات الموجودة في الإعدادات المتقدمة لمستوى صوت النغمة وحدة النغمة والاستراحة في النغمة.

نطاقات النغمات هذه يمكن التحكم في حدتها ومستواها والمواضع النهائية لنطاق نغماتها كل على حدة.

حدة النغمة (إعداد متقدم)

يتيح لك هذا الإعداد المتقدم تعديل حدة الاستجابات مع أنواع معينة من الأهداف. وهذا يجعل من السهل سماع أهدافك المفضلة.



الإعدادات الافتراضية لحدة النغمة

بناءً على العدد المضبوط لنغمات الأهداف، هناك إعدادات افتراضية مختلفة لحدة النغمة لكل نطاق نغمات. ويمكن تعديل ذلك بقيم مختلفة في أي وقت.

عدد النغمات	الإعداد الافتراضي
1	11
2	20 ، 1
5	25 ، 18 ، 12 ، 6 ، 1
50	20 ، 1

يمكن تعديل حدة كل نطاق من نطاقات النغمات. ويمكن الاستفادة من ذلك في التفريق بين الأهداف الشائعة التي لها هويات أهداف مشابهة.

يحتوي إعداد حدة النغمة على نطاق من 1 إلى 25.

يتم تعديل حدة النغمة بشكل محلي، حيث يتأثر ملف البحث الشخصي الحالي فقط لوضع الكشف بالتغييرات التي تُجرى على هذا الإعداد المتقدم.



لا تفتح حدة النغمة في وضع الذهب*.

يتيح كاشف EQUINOX 600 تعديل حدة النغمة الأولى فقط. يتيح كاشف EQUINOX 800 تعديل حدة جميع النغمات.

تعديل حدة النغمة: نغمة واحدة أو نغمتان أو 5 نغمات

1. استخدم زر الإعدادات للانتقال إلى نغمة الهدف في قائمة الإعدادات.
2. اضغط على زر الإعدادات واحتفظ به مضغوطاً لمدة ثانيتين. يظهر سطر أسفل أيقونة نغمة الهدف يشير إلى أنك قمت باختيار إعداد حدة النغمة.
3. اضغط على الزر موجب (+) لضبط نغمة الهدف على حدة أعلى. اضغط على الزر سالب (-) لضبط نغمة الهدف على حدة أقل.
4. للانتقال إلى تعديل حدة نطاق النغمة التالي (مثلاً t2)، اضغط على زر قبول/رفض. إذا تم ضبط إعداد نغمة الهدف على القيمة 1، يكون هناك نطاق نغمة واحد (t1).
5. الضغظ لفترة طويلة على زر الإعدادات سوف يعود بك إلى إعداد نغمة الهدف.

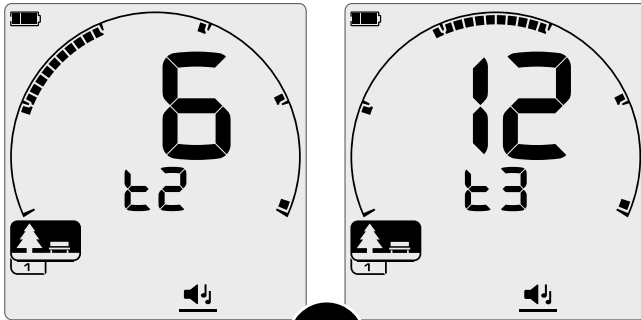

عند تعديل الإعداد المتقدم لحدة النغمة، اضغط على زر قبول/رفض للانتقال إلى نطاق النغمات التالي.

تعديل حده النغمة: 50 نغمة

عند اختيار إعداد نغمة الهدف 50 لأحد ملفات البحث الشخصية، يختلف أداء الإعداد المتقدم لحده النغمة.

لتوفير فاصل صوتي أكبر بين الأهداف الحديدية وغير الحديدية، يمكن ضبط فجوة متعمدة بين أعلى حده ممكنة لنغمات الأهداف الحديدية، وأقل حده ممكنة لنغمات الأهداف غير الحديدية.

لذلك أي هدف غير حديدي بهوية قريبة جدًا من نطاق نغمات الأهداف الحديدية، سيصدر بحده أعلى بكثير، ومن ثم يسهل تمييزه كهدف غير حديدي من الإشارة الصوتية وحدها.

اضبط حده النغمات الخمسين بنفس طريقة ضبط حده النغمة الواحدة والنغمتين و الخمس نغمات (صفحة 47).

لا يمكن لإعداد نغمات الأهداف غير الحديدية أن يكون أعلى عددًا من إعداد نغمات الأهداف الحديدية.

يوضح المثال التالي كيف أن أجزاء «الحجب» بنطاق الحده الكامل تسهل سماع الفرق الواضح بين الأهداف الحديدية وغير الحديدية.

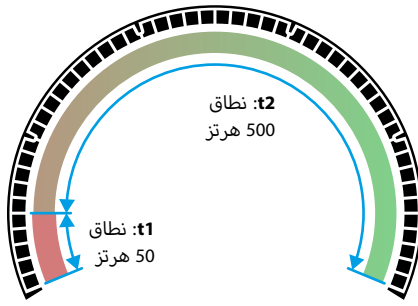

إعداد حده النغمة 1 و 24 معروض على ميزان التمييز عندما يكون إعداد الاستراحة في النغمة هو 5.

نطاق نغمة الأهداف غير الحديدية 500 هرتز ممتد عبر نطاق النغمة 2 (t2)، ونطاق نغمة الأهداف الحديدية 50 هرتز ممتد عبر نطاق النغمة 1 (t1).

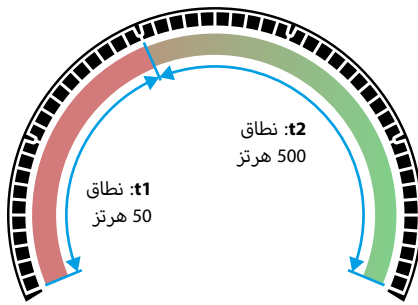

يعرض هذا الشكل نفس إعداد حده النغمة، ولكن إعداد أعلى للاستراحة في النغمة وهو 10.

وهذا يعني أن النغمات المرتفعة 500 هرتز تصبح مضغوطة في عدد هويات أقل للأهداف، والنغمات المنخفضة 50 هرتز تمتد عبر عدد هويات أكثر للأهداف.



الفجوة الافتراضية لحده النغمة (1، 20)

تكون الأهداف الحديدية ذات حده منخفضة للغاية. بينما الأهداف غير الحديدية تكون بنغمة ذات حده عالية بوضوح عن الهدف الحديدي الذي له نفس هوية الهدف.

أقصى فجوة في حده النغمة (1، 25)

فرق كبير في الحده بين الأهداف الحديدية والأهداف غير الحديدية يسهل التمييز بشكل كبير بين النوعين.

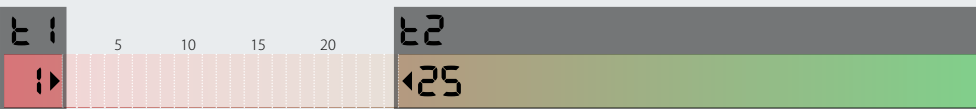

فجوة صغيرة في حده النغمة (11، 12)

لا يوجد فرق واضح في الحده بين الأهداف الحديدية والأهداف غير الحديدية. وقد لا يمكن التمييز بين النوعين من الصوت وحده.



قبول/رفض

يمكنك إنشاء أنماط التمييز الخاصة بك لاكتشاف أو تجاهل أنواع معينة من الأهداف، بحيث تستخرج الكثير من الكنوز والقليل من المخلفات.



قبول/رفض الأهداف المكتشفة

يمكن رفض هدف بعد اكتشافه إذا كانت هوية الهدف المعني مضيئة حاليًا في نمط التمييز.

إذا تم قبول هوية الهدف حاليًا وحدث الاكتشاف، تسمع استجابة صوتية، ويضيء قطاع هوية الهدف، ويظهر رقم هوية الهدف في بيان هوية الهدف.

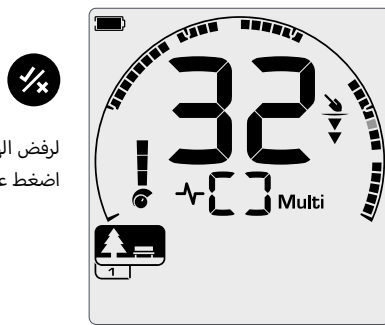

لرفض الهدف المكتشف
اضغط على زر قبول/رفض.

تم اكتشاف هدف غير حديدي مقبول بهوية هدف 32،
فيومض القطاع 32 في ميزان التمييز.

سيتم الآن رفض الأهداف التي تحمل هذه الهوية، ولن يتم سماعها.

يمكن إعادة قبول آخر هدف تم رفضه على الفور من خلال الضغط على زر قبول/رفض مرة أخرى، طالما أنه لم يحدث اكتشاف آخر قبل ذلك.

لا يمكن قبول هوية هدف مرفوضة من شاشة الكشف مباشرة، حيث يجب إعادة قبول هويات الأهداف المرفوضة من خلال تعديل نمط التمييز عن طريق إعداد قبول/رفض في قائمة الإعدادات.

يتم عرض الأهداف من خلال رقم هوية الهدف وقطاع مستقل على ميزان التمييز (صفحة 30).

يمكن إضاءة أو إطفاء قطاعات هوية الهدف لكشف (قبول) أو تجاهل (رفض) الأهداف. يتم قبول جميع هويات الأهداف المضيئة وجميع هويات الأهداف غير المضيئة يتم رفضها.

يشار إلى مجموعات القطاعات المقبولة والقطاعات المرفوضة بأنها أنماط التمييز.

يحتوي ميزان التمييز على نطاق من 9 إلى 40.

أنماط التمييز محلية، وملف البحث الشخصي لوضع الكشف الفعال فقط هو الذي يتأثر بالتغييرات التي تجري على النمط.



إنشاء نمط تمييز

1. استخدم زر الإعدادات في الانتقال إلى بند قبول/رفض في قائمة الإعدادات.
2. انتقل إلى هوية الهدف الذي ترغب في تغييره، باستخدام الزر سالب (-) والزر موجب (+). يتحرك الزر موجب بمقدار قطاع واحد في اتجاه حركة عقارب الساعة مع كل ضغطة، يتحرك الزر سالب بمقدار قطاع واحد في عكس اتجاه حركة عقارب الساعة مع كل ضغطة.
3. تومض هوية الهدف المختار ببطء، ويظهر رقم هوية الهدف المعني في بيان هوية الأهداف.
4. اضغط على زر قبول/رفض لإضاءة أو إطفاء هوية الهدف. يتم اكتشاف هوية الهدف إذا كان قطاع هوية الهدف مضيئًا.
4. واصل التنقل في ميزان التمييز، وقرم بإضاءة أو إطفاء هويات الأهداف باستخدام زر قبول/رفض حتى تنتهي من إنشاء نمط التمييز الخاص بك.



جميع المعادن

قم بتشغيل وضع جميع المعادن من خلال الضغط على زر جميع المعادن في لوحة التحكم.



يؤدي ذلك إلى تعطيل نمط التمييز الحالي بحيث يتم اكتشاف جميع الأجسام المعدنية.

اضغط على زر جميع المعادن مرة أخرى لتشغيل نمط التمييز مرة أخرى.

يكون وضع جميع المعادن متوقفًا بشكل افتراضي في كل مرة يتم فيها تشغيل الكاشف.

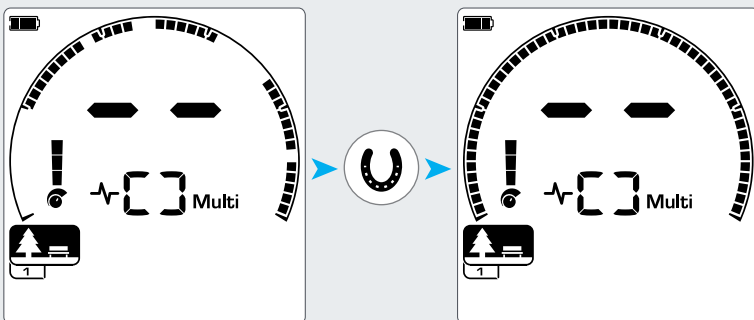

نمط التمييز فعال

وضع جميع المعادن فعال - تكون جميع نطاقات ميزان التمييز مضيئة.

استراحة في النغمة (إعداد متقدم)

يتيح لك هذا الإعداد المتقدم تحريك الوضع النهائي لكل نطاق نغمات.



- انتقل إلى قطاع هوية الهدف الذي تود استخدامه كموضع نهائي، اضغط على الزر موجب (+) لتحريك الموضع النهائي بمقدار قطاع واحد في اتجاه حركة عقارب الساعة. اضغط على الزر سالب (-) لتحريكه بمقدار قطاع واحد في عكس اتجاه حركة عقارب الساعة.
- للانتقال إلى تعديل الموضع النهائي لنطاق النغمات التالي (مثلاً t2)، اضغط على زر قبول/رفض.
- لاحظ أن الموضع النهائي لنطاق النغمات الأخير لا يمكن تعديله، لأن هذا الموضع النهائي يكون دائماً 40.
- الضغط لفترة طويلة على زر الإعدادات سوف يعود بك إلى إعداد المستوى الأعلى.

الإعدادات الافتراضية للاستراحة في النغمة

بناءً على عدد نغمات الأهداف المختارة، يكون لكل وضع إعدادات مسبقة مختلفة. ويمكن تعديل هذه الإعدادات المسبقة.

عدد النغمات	الحديقة الشاطئ	الملعب
2	0	2
5	30، 20، 10، 0	30، 20، 10، 2
50	0 (تعديل وضع 1)	2 (تعديل وضع 1)

يمكن اكتشاف الأهداف غير الحديدية رديئة التوصيل في ظروف الأرضية المتغيرة داخل نطاق هوية الأهداف الحديدية.

يتيح لك إعداد استراحة في النغمة تحريك النقطة التي تصدر عندها نغمات الأهداف الحديدية. على سبيل المثال، أنت تريد أن تصدر نغمات الأهداف الحديدية لأي هدف يحمل هوية الأهداف من 9- إلى 2. باستخدام إعداد استراحة في النغمة يمكنك تحريك الوضع النهائي نغمة الأهداف الحديدية حتى 2. وهذا يؤدي إلى تحريك بعض الأهداف غير الحديدية إلى نطاق الأهداف الحديدية، ولكنك سوف تتجاهل الآن العديد من الأهداف الحديدية «السيئة».

يمكنك أيضاً تعديل المواضع النهائية لنطاقات النغمات الأخرى لتحقيق تمييز أكبر بين الأهداف ذات مستويات التوصيل المتغيرة.

يتم ضبط هويات الأهداف 9- إلى 0 بشكل افتراضي كأهداف حديدية لوضع الحديقة والشاطئ، وهويات الأهداف 9- إلى 2 بشكل افتراضي كأهداف حديدية لوضع الملعب.

يتم تعديل الاستراحة في النغمة بشكل محلي، حيث يتأثر ملف البحث الشخصي الحالي فقط لوضع الكشف بالتغييرات التي تُجرى على هذا الإعداد المتقدم.



لا تفتح الاستراحة في النغمة في وضع الذهب*، أو عندما يكون إعداد نغمة الهدف هو 1.

تعديل الاستراحة في النغمة

يتيح كاشف EQUINOX 600 تعديل وضع الاستراحة في نغمة الأهداف الحديدية فقط (t1). ويتيح كاشف EQUINOX 800 4 أوضاع للاستراحة في النغمة (t1 و t2 و t3 و t4).

- استخدم زر الإعدادات في الانتقال إلى بند قبول/رفض في قائمة الإعدادات.
- اضغط على زر الإعدادات واحتفظ به مضغوطاً لمدة ثانيتين. يظهر سطر أسفل أيقونة قبول/رفض يشير إلى أنك قمت باختيار إعداد الاستراحة في النغمة.
- يتم عرض نطاق النغمات المختار حالياً في بيان التردد (مثلاً t1). يعرض بيان هوية الهدف القيمة الحالية الموضع النهائي لنطاق النغمات (مثل 0)، ويومض قطاع هوية الهدف المعني ببطء.

أمثلة لشاشة تعديل الاستراحة في النغمة عندما يكون إعداد نغمة الأهداف هو 5.

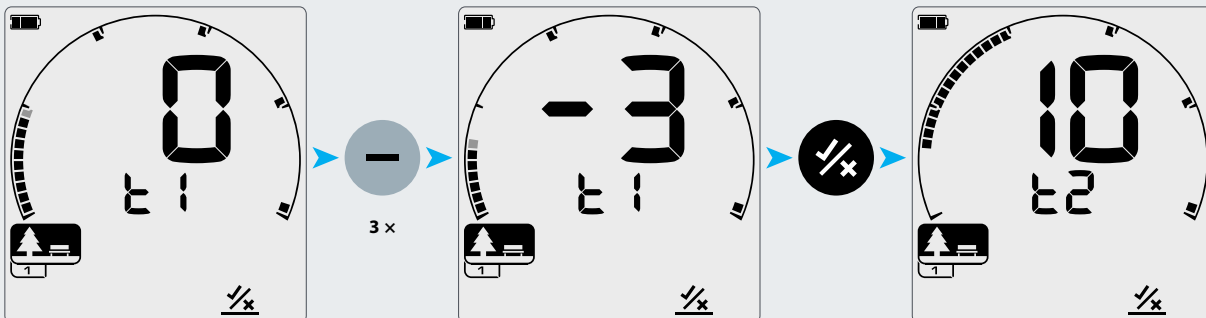

نافذة تعديل الاستراحة في النغمة تعرض الموضع النهائي الافتراضي للاستراحة في النغمة 0: t1.

تم تعديل الموضع النهائي للاستراحة في النغمة t1 إلى -3.

اضغط على زر قبول/رفض للانتقال إلى الاستراحة في النغمة التالية، t2.

سرعة العثور

إعداد سرعة العثور يقوم بتغيير سرعة استجابة الكاشف من اكتشاف هدف لآخر.



تعديل سرعة العثور

عند تعديل سرعة العثور لأول مرة، قم بنشر بعض الأهداف المتداخلة لاختبار كيفية استجابة الكاشف مع إعدادات سرعة العثور.

1. استخدم زر الإعدادات للانتقال إلى سرعة العثور في قائمة الإعدادات.
2. اضغط على الزر سالب (-) وموجب (+) لتقليل أو زيادة سرعة العثور. يتم حفظ التعديلات أوتوماتيكيًا.

سرعات العثور المكافئة في كاشفي EQUINOX 600/800

فيما يلي عرض لسرعات العثور المكافئة بين الطرازين. يوفر الكاشف EQUINOX 600 مراحل تعديل أقل وسرعة عثور قصوى أبطأ من الطراز 800.

EQUINOX 800	1	2	3	4	5	6	7	8
EQUINOX 600	1	2	3					

الإعدادات الافتراضية لسرعة العثور:

وضع الكشف	كاشف EQUINOX 600	كاشف EQUINOX 800
الحديقة 1	3	5
الحديقة 2	3	6
الملعب 1	3	6
الملعب 2	3	7
الشاطئ 1	2	6
الشاطئ 2	3	6
الذهب *1	-	6
الذهب *2	-	4

من خلال زيادة سرعة العثور يكون الكاشف قادرًا على التمييز بشكل أفضل بين الأهداف المتعددة القريبة من بعضها. وهذا يفيد في المناطق ذات نسبة مرتفعة من المخلفات عند البحث عن الأهداف الصغيرة المرغوبة بين مخلفات حديدية كبيرة.

يحتوي كاشف EQUINOX 600 على 3 سرعات عثور على الأهداف، بينما يحتوي كاشف EQUINOX 800 على 8 سرعات عثور.

يتم تعديل سرعة العثور بشكل محلي، حيث يتأثر ملف البحث الشخصي الحالي فقط لوضع الكشف بالتغييرات التي تُجرى على هذا الإعداد.



أثناء استخدام سرعة عثور عالية على الهدف قد تزداد قدرة الكاشف في العثور على الأهداف الصعبة، كما يترتب عليها انخفاض دقة هوية الهدف وقلة عمق الكشف.

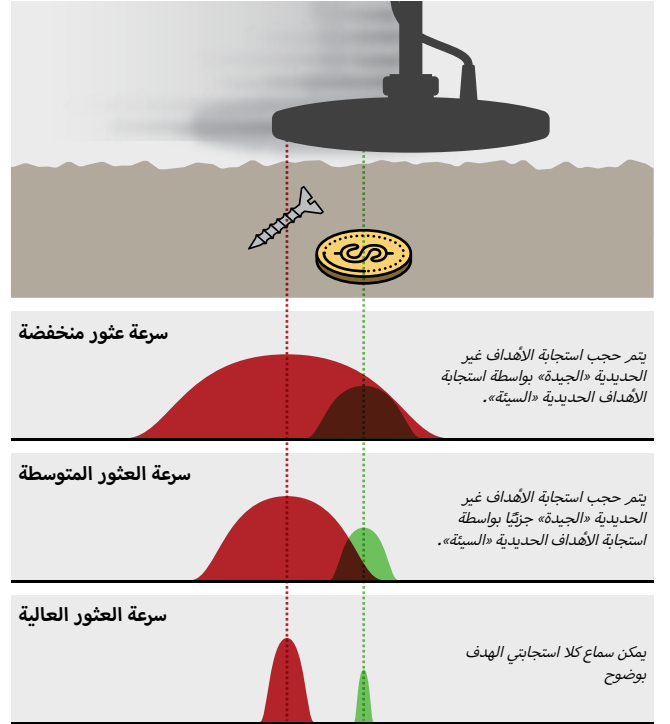

سرعة المسح

تبلغ سرعة المسح الجيدة حوالي 2-3 ثوانٍ من اليمين إلى اليسار إلى اليمين. سرعة العثور العالية بصفة عامة تتيح سرعة مسح أعلى مع نسبة احتمال أقل لتفويت الأهداف.

سرعة العثور العالية مع نفس سرعة المسح تساعد في رفض ضوضاء الأرضية، ولكنها تقلل أيضًا من عمق الكشف. سرعة العثور المنخفضة مع نفس سرعة المسح تزيد من عمق الكشف، ولكنها يمكن أن تزيد من الضوضاء.

إذا واجهتك مستويات عالية من ضوضاء الأرضية على الشاطئ، أو عند الكشف أسفل الماء، حاول زيادة سرعة العثور لتقليل الضوضاء. كما يمكن تنويع كل من سرعة المسح وسرعة العثور للمساعدة في تقليل ضوضاء الأرضية إلى أدنى حد.

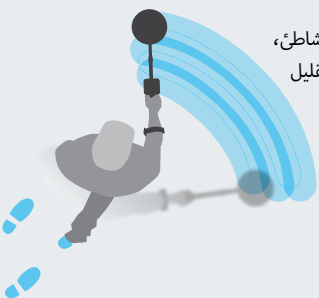

الانحياز إلى الكشف عن الحديد (إعداد متقدم)

إعداد الانحياز إلى الكشف عن الحديد يضبط احتمالية قيام الكاشف بتحديد هدف على أنه حديد إذا كان يعطي كل من إشارات الأهداف الحديدية وغير الحديدية.

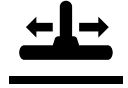

الإعدادات المكافئة للانحياز إلى الكشف عن الحديد في كاشفي EQUINOX 600/800

فيما يلي الإعدادات المكافئة للانحياز إلى الكشف عن الحديد بكل الطرازين. يوفر الكاشف EQUINOX 600 انحياز أقصى إلى الكشف عن الحديد أقل من الطراز 800.

EQUINOX 800	0	1	2	3	4	5	6	7	8	9
EQUINOX 600	0	1	2	3						

جميع الأهداف الحديدية تصدر مجموعة من الاستجابات الحديدية وغير الحديدية. الأهداف الحديدية الكبيرة يمكن أن تعطي استجابة غير حديدية أقوى. أيضًا الهدف الحديدي القريب من هدف غير حديدي يمكن أن يبدي استجابة مشابهة.

يقدم إعداد الانحياز إلى الكشف عن الحديد بعض التحكم في استجابة هوية الأهداف. الإعداد المنخفض للانحياز إلى الكشف عن الحديد يسمح للاستجابة الطبيعية بالهيمنة مما يعني أنه من الأرجح بشكل كبير تصنيف الهدف على أنه هدف غير حديدي. أما الإعداد المرتفع فسوف يزيد من احتمال تصنيف الهدف على أنه حديد.

يحتوي إعداد الانحياز إلى الكشف عن الحديد على نطاق من 0 إلى 9.

يتاح الانحياز إلى الكشف عن الحديد فقط عندما يكون تردد التشغيل هو الترددات المتعددة.

يتم تعديل الانحياز إلى الكشف عن الحديد بشكل محلي، حيث يتأثر ملف البحث الشخصي الحالي فقط لوضع الكشف بالتغيرات التي تُجرى على هذا الإعداد المتقدم.



في البيئات المليئة بالمخلفات الحديدية، ينصح بضبط قيمة عالية للانحياز إلى الكشف عن الحديد لحجب هذه المخلفات. في المناطق التي لا تريد أن يفوتك بها أي أهداف غير حديدية موجودة بين المخلفات الحديدية، ينصح بضبط الإعداد على قيمة منخفضة. وهذا سوف يؤدي لاكتشاف مزيدًا من الأهداف الحديدية وتحديدها كأهداف غير حديدية مرغوب فيها.

تعديل الانحياز إلى الكشف عن الحديد

1. استخدم زر الإعدادات للانتقال إلى سرعة العتور في قائمة الإعدادات.
2. اضغط على زر الإعدادات واحتفظ به مضغوطاً لمدة ثانيتين. يظهر خط أسفل أيقونة سرعة العتور يشير إلى أنك قد اخترت إعداد الانحياز إلى الكشف عن الحديد، ويظهر 'FE' في بيان التردد.
3. اضغط على الزر سالب (-) والزر موجب (+) لتقليل أو زيادة الانحياز إلى الكشف عن الحديد. يتم حفظ التعديلات أوتوماتيكيًا.
4. اضغط لمدة طويلة على زر الإعدادات سوف يعود بك إلى إعداد سرعة العتور.

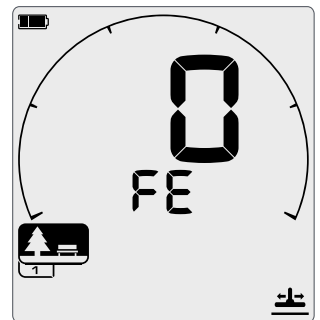

نافذة تعديل الانحياز إلى الكشف عن الحديد.

الإعدادات الافتراضية للانحياز إلى الكشف عن الحديد:

وضع الكشف	كاشف EQUINOX 600	كاشف EQUINOX 800
الحديقة 1	2	6
الحديقة 2	0	0
الملعب 1	0	0
الملعب 2	0	0
الشاطئ 1	2	6
الشاطئ 2	2	6
الذهب *1	-	6
الذهب *2	-	6



صوت الكاشف

يمكن أن تحتوي كاشفات EQUINOX Series على العديد من الخيارات الصوتية التي تناسب أية تفضيلات وأي موقف كشف.

يمكن استخدام سماعات الرأس اللاسلكية مع الكاشف EQUINOX Series. يتوافق كاشف EQUINOX مع سماعات بلوتوث® aptX™ Low Latency (خفض فترة الانتظار) وتقنية الصوت فائقة السرعة Wi-Stream من Minelab.

خيارات الصوت

يشتمل كاشف EQUINOX على كل من الخيارات الصوتية السلكية واللاسلكية للاختيار من بينها.

هناك مجموعة متاحة من ملحقات الصوت. يتوافق كاشف EQUINOX أيضًا مع معظم سماعات الرأس المتوفرة بسهولة.



فترة انتظار الصوت اللاسلكي

كل التقنيات اللاسلكية المتوافقة مع كاشف EQUINOX تتمتع بفترة انتظار أو تأخير تختلف بقدر طفيف من تقنية لأخرى. في حالة اكتشاف المعادن، تكون أقل فترة انتظار هي الأفضل.

عند تحريك الملف على الأرضية، فأي تأخير (فترة انتظار) للإشارة الصوتية يعني أن الملف قد تجاوز الهدف الذي أصدر هذا الصوت. انخفاض فترة الانتظار (تأجيل أقل للصوت) يساعد على اكتشاف الأهداف في المواضع القريبة من أماكن تواجدها الحقيقية في الأرضية. وهذا يتضح بشدة عند تحريك الملف يمينًا ويسارًا على الهدف. طول فترة الانتظار يعني أن الهدف يمكن أن يوجد في موضعين على جانب الموقع الحقيقي. يحد انخفاض فترة الانتظار من هذا الأثر.

لا يمكن استخدام خيار الصوت اللاسلكي إذا كانت وحدة التحكم مغمورة بالماء. سماعات الرأس EQUINOX السلكية الصامدة للماء لازمة للكشف تحت الماء. غمر الملف فقط لا يؤثر على تشغيل خيار الصوت اللاسلكي. 

تقنية بلوتوث*

أي سماعات رأس أو سماعات أذن بتقنية بلوتوث* العادية يمكن استخدامها مع كاشف EQUINOX Series. ولكن فترة انتظار الصوت لتقنية بلوتوث* عالية، حيث تبلغ 100 ميلي ثانية. وهذا قد يجعل من الصعب عرض الموضع الدقيق للهدف المدفون إذا كنت تقوم بالكشف باستخدام معدل مسح سريع.

تقنية aptX™ Low Latency (انخفاض فترة الانتظار)

تقنية aptX™ Low Latency (انخفاض فترة الانتظار) هي أسرع من تقنية بلوتوث العادية، مع تأخير مقداره 40 ميلي ثانية، مما يوفر استجابة أسرع للكشف. تستخدم سماعات الرأس Minelab ML 80* تقنية aptX™ Low Latency (انخفاض فترة الانتظار)، وتوفر صوتًا أسرع من سماعات الرأس العاملة بتقنية بلوتوث* العادية.

تقنية Wi-Stream

تستخدم تقنية Wi-Stream النقل الصوتي الرقمي الفعال لتحقيق فترة تأخر زمني في الصوت لا مثيل لها تبلغ 17 ميلي ثانية بين كاشف EQUINOX والوحدة اللاسلكية WM 08. للوصول لأسرع صوت لاسلكي يمكن استخدام الوحدة السمعية اللاسلكية WM 08*.



الوحدة السمعية اللاسلكية WM 08

تستقبل الوحدة السمعية WM 08 الصوت لاسلكيًا باستخدام تقنية Wi-Stream لتحقيق مستوى صوت فائق السرعة وواضح بدون أي تأخير محسوس في الوقت.

إذا لم ينجح الاقتران خلال 15 ثانية من بدء عملية الاقتران، فقم بالرجوع إلى الخطوة 1.

فصل اقتران الوحدة السمعية WM 08

لا يمكن فصل اقتران الوحدات السمعية WM 08 إلا بعمل اقتران لها مع كاشف EQUINOX آخر.

اقتران وحدات سمعية WM 08 إضافية

يمكن استخدام ما يصل إلى 4 وحدات سمعية WM 08 في وقت واحد. وهذه ميزة مفيدة لجلسات التدريب الجماعية. لعمل اقتران لوحدة سمعية WM 08 إضافية، كرر خطوات اقتران الوحدة السمعية القياسية WM 08.

أيقونات الاتصال بالوحدة السمعية WM 08

تظهر هذه الأيقونات بأعلى يمين شاشة العرض LCD لكاشف EQUINOX وتظهر حالة اتصال الوحدة السمعية WM 08. يُشار إلى عدد الوحدات السمعية WM 08 المتصلة أسفل أيقونة الاتصال اللاسلكي:

1 جهاز متصل	
2 جهاز متصل	
3 أجهزة متصلة	
4 أجهزة متصلة	

شحن الوحدة السمعية WM 08

ينصح بالذهاب إلى الاكتشاف وبطارية الوحدة السمعية WM 08 مشحونة بالكامل. وقت التشغيل القياسي للبطارية هو 18 ساعة تقريبًا.

أثناء التشغيل تبدأ لمبة بيان الحالة بالوحدة السمعية WM 08 في الوميض باللون الأحمر إذا كانت البطارية تحتاج إلى شحن.

1. قم بتوصيل كابل الشحن المورد في أي منفذ USB-A كهربائي قياسي.
 2. قم بتوصيل الطرف المغناطيسي لكابل الشحن بوصلة شحن الوحدة السمعية WM 08 بظهر الوحدة.
 3. تومض لمبة البيان باللون الأخضر أثناء شحن الوحدة، وتضيء باستمرار عندما تكتمل عملية الشحن.
- الزمن اللازم لشحن بطارية فارغة تمامًا وصولاً إلى 100% هو 3 ساعات تقريبًا في حالة استخدام شاحن بسعة عالية (>1.7 أمبير عند 5 فولت).

توصيل باور بنك

يسمح لك توصيل الوحدة السمعية WM 08 بباور بنك بالاستمرار في استخدامها حتى إذا كانت شحنة البطارية منخفضة/فارغة تمامًا. يقوم الباور بنك بشحن الوحدة السمعية WM 08 فتواصل العمل كالمعتاد.

تشتمل الوحدة السمعية WM 08 على مقبس لساعات الرأس مقاس 3.5 مم (8/1 بوصة). ويمكن تثبيته بملابسك باستخدام مشبك سلكي. يجب عمل اقتران للوحدة السمعية WM 08 بكاشف EQUINOX حتى تستطيع استقبال الصوت لاسلكيًا.



لا تشتمل الوحدة السمعية WM 08 على سماعات، لذلك يجب أن يستخدم معها سماعات الرأس. لاستخدامها مع سماعات الرأس اللاسلكية ML 80، قم بتوصيل كابل الأجهزة الخارجية.

يتوافق مقبس سماعة الرأس بالوحدة السمعية WM 08 مع سماعات الرأس EQUINOX الصامدة للماء، والمتاحة ضمن الملحقات. لاحظ أن الوحدة السمعية نفسها WM 08 مقاومة للماء فقط، وغير مخصصة للاستخدام تحت سطح الماء.

قم بتثبيت الوحدة السمعية WM 08 بنفس الجانب من جسمك الموجود به الكاشف لضمان أفضل إشارة لاسلكية يعتمد عليها.

في حالة عدم استخدام الوحدة السمعية WM 08، تأكد أن غطاء الحماية من الأتربة البلاستيكي مربوطًا بإحكام في مقبس سماعة الرأس.

لا يتوافق كاشف EQUINOX مع الوحدات السمعية اللاسلكية WM 10 و WM 12 من Minelab.

تجنب اصطحاب الوحدة السمعية WM 08 بالقرب من الأجهزة الإلكترونية اللاسلكية الأخرى، مثل الهاتف الذكي.

اقتران الوحدة السمعية WM 08

يجب عمل اقتران للوحدة السمعية WM 08 في أول مرة فقط، أو إذا تم عمل اقتران للوحدة السمعية WM 08 بكاشف مختلف. يتصل كاشف EQUINOX أوتوماتيكيًا بالوحدة السمعية WM 08 المقترنة به في جميع الاستخدامات المستقبلية.

1. اضغط على زر تشغيل الوحدة السمعية WM 08 لمدة ثانيتين. تومض لمبة بيان الاتصال باللون الأزرق ببطء.
2. اضغط على زر الاقتران بالوحدة السمعية WM 08 إلى أن تبدأ لمبة البيان الزرقاء في الوميض بسرعة.
3. اضغط على زر الاتصال اللاسلكي بجانب لوحة التحكم في كاشف EQUINOX لمدة ثانيتين إلى أن تبدأ أيقونة الاتصال اللاسلكي بشاشة العرض LCD في الوميض بسرعة. عند استخدام كاشف EQUINOX لأول مرة، أو بعد الرجوع لوضع إعدادات المصنع، فإن الضغط لفترة قصيرة على زر الاتصال اللاسلكي يبدأ عملية الاقتران على الفور.
4. تتوقف عن الوميض كل من لمبة البيان الزرقاء بالوحدة السمعية WM 08 وأيقونة الاتصال اللاسلكي وسماعات الرأس بشاشة العرض LCD لكاشف EQUINOX، وتظل مضيئة عندما ينجح اقتران الوحدة السمعية WM 08 بالكاشف.

سماعات الرأس اللاسلكية ML 80

يمكن توصيل سماعات الرأس اللاسلكية بلوتوث® aptX™ Low Latency (انخفاض فترة الانتظار) بكاشف EQUINOX لسرعة ووضوح الصوت اللاسلكي ولزيادة حرية الحركة أثناء الكشف.

إيقاف الاتصال اللاسلكي

يؤدي الضغط لفترة قصيرة على زر الاتصال اللاسلكي عندما يكون الاتصال اللاسلكي فعالاً إلى إيقاف الاتصال اللاسلكي.

أيقونات اتصال سماعة الرأس اللاسلكية

تظهر هذه الأيقونات بأعلى يمين شاشة العرض LCD وتوضح الأجهزة السمعية اللاسلكية المتصلة حالياً بكاشفك.

سماعة الرأس بلوتوث® القياسية متصلة



سماعات الرأس aptX™ Low Latency (انخفاض فترة الانتظار) متصلة



قم بإيقاف الاتصال اللاسلكي في حالة عدم استخدامه للحفاظ على عمر بطارية الكاشف.

لمبة بيان حالة سماعات الرأس ML 80

الاقتران (تناوب الإضاءة باللون الأزرق والأحمر)



متصلة (وميض كل 3 ثوان)



سماعات الرأس مشغلة، غير متصلة (وميض كل ثانيتين)



جار الشحن



اكتمل الشحن (مطفأة)



فصل اقتران سماعات الرأس ML 80

يمكن فصل اقتران سماعات الرأس اللاسلكية بالطرق التالية:

- إرجاع الكاشف إلى إعدادات المصنع
- إرجاع سماعات الرأس إلى إعدادات المصنع
- محاولة توصيل جهاز لاسلكي مختلف من نفس النوع (مثل سماعات رأس بلوتوث® أخرى). لا يمكن تشغيل كل من الوحدة السمعية WM 08 وسماعات الرأس بلوتوث® في وقت واحد.

تعديل مستوى صوت سماعات الرأس ML 80

لدى سماعات الرأس ML 80 تحكمها الخاص في مستوى الصوت، بشكل مستقل عن مستوى صوت الكاشف.

اضغط على الزر موجب (+) أو الزر سالب (-) في سماعات الرأس لزيادة أو خفض مستوى الصوت.

يتم توريد كاشف EQUINOX 800 مزوداً بسماعات رأس Minelab ML 80 Bluetooth® (انخفاض فترة الانتظار). تتاح سماعات الرأس هذه أيضاً بشكل منفصل ضمن الملحقات وهي متوافقة مع كاشف EQUINOX 600.

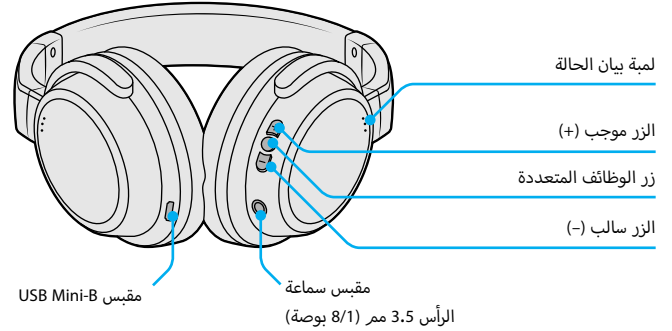

اقتران سماعات الرأس اللاسلكية

يلزم عمل اقتران لسماعات الرأس ML 80 في المرة الأولى للاستخدام فقط. يتصل كاشف EQUINOX أوتوماتيكياً بسماعات الرأس في جميع الاستخدامات المستقبلية.

سوف تحتاج إعادة عملية الاقتران إذا تم توصيل جهاز لاسلكي مختلف بالكاشف (مثلاً الوحدة السمعية WM 08)، أو بعد الرجوع إلى إعدادات المصنع.

1. تأكد من غلق سماعات الرأس اللاسلكية وأنها لا تبعد عن الكاشف بأكثر من متر واحد (3 قدم).

2. اضغط على زر الوظائف المتعددة بسماعات الرأس ML 80 واحتفظ به مضغوطاً إلى أن تسمع نغمتين متصاعدتين وتضيء لمبة البيان باللون الأزرق والأحمر بالتناوب.

3. اضغط على زر الاتصال اللاسلكي بجانب لوحة التحكم في كاشف EQUINOX لمدة 5 ثوان إلى أن تبدأ أيقونة الاتصال اللاسلكي في الوميض بسرعة.

عند استخدام كاشف EQUINOX لأول مرة، أو بعد الرجوع لوضع إعدادات المصنع، فإن الضغط لفترة قصيرة على زر الاتصال اللاسلكي يبدأ عملية الاقتران على الفور.

4. يحاول كاشف EQUINOX أولاً الاقتران بالوحدة السمعية WM 08 لمدة 15 ثانية، ويشار إلى ذلك بوميض أيقونة اللاسلكي في شاشة العرض LCD.

إذا لم يتم العثور على الوحدة السمعية WM 08 خلال هذه المدة، يحاول كاشف EQUINOX الاقتران بسماعات الرأس بلوتوث® لمدة 5 دقائق أو حتى تكتمل عملية الاقتران. ويشار إلى ذلك بوميض أيقونة بلوتوث® في شاشة العرض LCD.

يمكن قطع عملية الاقتران في أي وقت من خلال الضغط على زر الاتصال اللاسلكي.

5. إذا نجح الاقتران تظل أيقونة بلوتوث® وأيقونة الاتصال اللاسلكي مضيئتين بشكل مستمر في شاشة العرض LCD. وتصدر سماعات الرأس صوت صفارة وتومض لمبة بيان الحالة باللون الأزرق مرة كل 3 ثوان.

إذا لم ينجح الاقتران خلال 5 دقائق من بدايته، تتحول سماعات الرأس إلى وضع الاستعداد.

إرجاع سماعات الرأس ML 80 لإعدادات المصنع

الإرجاع لإعدادات المصنع سوف يؤدي لإرجاع سماعات الرأس إلى الإعدادات المسبقة للمصنع وفصل اقتران جميع الأجهزة اللاسلكية المقترنة.

1. قمر بإيقاف سماعات الرأس.

2. اضغط على زر الوظائف المتعددة واحتفظ به مضغوطاً لمدة 10 ثوانٍ، إلى أن تصدر سماعات الرأس صوت صفارة مرتين وتومض لمبة بيان الحالة باللون الوردي.

3. اترك الزر. تصبح سماعات الرأس الآن في وضع الاقتران وتومض لمبة البيان باللون الأزرق والأحمر.

شحن سماعات الرأس ML 80

ينصح بالذهاب إلى الاكتشاف وسماعات الرأس مشحونة بالكامل.



تحتوي سماعات الرأس ML 80 على بطارية أيونات ليثيوم داخلية.

1. قمر بتوصيل كابل الشحن المورد بمقبس USB الموجود بسماعات الرأس.

2. قمر بتوصيل الطرف الآخر للكابل بمنفذ USB-A.

3. تتحول لمبة بيان الحالة إلى اللون الأحمر وتظل مضيئة باستمرار أثناء الشحن.

4. بمجرد اكتمال شحن البطارية، تنطفئ لمبة البيان.

كابل الأجهزة الخارجية لسماعات الرأس ML 80

تأتي سماعات الرأس ML 80 مزودة بكابل أجهزة خارجية قابل للتوصيل وغير مضاد للماء، حيث يمكن توصيله بأي مقبس سماعة رأس قياسية 3.5 مم (8/1 بوصة) للتشغيل السلكي.

لذلك يمكنك مواصلة الكشف، حتى إذا أصبحت بطارية سماعات الرأس فارغة تمامًا، وذلك من خلال توصيل الكابل من سماعات الرأس إلى مقبس سماعة الرأس بظهر وحدة التحكم في كاشف EQUINOX.

يمكن استخدام هذا الكابل أيضًا لتوصيل سماعات الرأس بالوحدة السمعية WM 08. لا تشتمل الوحدة السمعية WM 08 على سماعة ويجب استخدامها مع سماعات الرأس السلكية.

وظائف مكالمات الهاتف الذكي

يمكن عمل اقتران لسماعات الرأس ML 80 بجهازين في وقت واحد، وبذلك يمكنك عمل اقتران بينها وبين هاتفك الذكي. ولكن إذا وردت مكالمة فسوف تقطع صوت الكشف.

الرد على مكالمة

في حالة ورود مكالمة، يتم سماع صوت الجرس عبر سماعات الرأس. اضغط على زر الوظائف المتعددة لقبول المكالمة.

رفض/تجاهل مكالمة

لرفض / تجاهل مكالمة واردة، اضغط على زر الوظائف المتعددة واحتفظ به مضغوطاً لمدة ثابنتين تقريباً حتى تسمع صوت صفارة، ثم اترك الزر.

إنهاء مكالمة

اضغط على زر الوظائف المتعددة لإنهاء مكالمة.

تحويل مكالمة

اضغط على زر الوظائف المتعددة لمدة ثانية واحدة، حتى تسمع صوت صفارة، لتحويل مكالمة من سماعات الرأس إلى الهاتف الذكي. كرر هذا الإجراء لتحويل مكالمة من الهاتف الذكي إلى سماعات الرأس.

إعادة الاتصال بالرقم الأخير من سماعات الرأس

في وضع الاستعداد، اضغط مرتين على زر الوظائف المتعددة بسماعات الرأس.

هذه الوظائف تطبق فقط على الهواتف الذكية المزودة بخاصية التحدث الحر عبر تقنية بلوتوث®. وسوف تختلف الوظائف بناءً على طراز الهاتف الذكي. ارجع دليل استخدام الهاتف الذكي لمعرفة المزيد من المعلومات.

وظائف الموسيقى بالهاتف الذكي

بمجرد اقتران سماعات الرأس ML 80 بالهاتف الذكي، يمكن استخدام أزرار سماعات الرأس في التحكم عن بعد بوظائف الموسيقى بالهاتف الذكي.

إذا كانت سماعات الرأس ML 80 موصلة بهاتف مشغل به ملفات موسيقية، ثم تم توصيلها بالكاشف، فسوف يتم كتم صوت الكاشف أوتوماتيكياً أثناء تشغيل الموسيقى.

التشغيل/الإيقاف المؤقت للموسيقى

اضغط على زر الوظائف المتعددة لتشغيل الموسيقى المتوقفة مؤقتاً.

اضغط على زر الوظائف المتعددة لإيقاف الموسيقى المشغلة بشكل مؤقت.

أثناء تشغيل الموسيقى تضيء لمبة بيان الحالة باللون الأزرق بشكل ثابت.

الأغنية السابقة/التالية

اضغط على الزر سالب (-) واحتفظ به مضغوطاً لمدة ثابنتين لتشغيل الأغنية التالية.

اضغط على الزر موجب (+) واحتفظ به مضغوطاً لمدة ثابنتين لتشغيل الأغنية السابقة.

تعديل الصوت

اضغط على الزر موجب (+) لزيادة الصوت بمقدار مستوى واحد. عند الوصول إلى مستوى الصوت الأقصى، يصدر صوت نغمة عالية.

اضغط على الزر سالب (-) لخفض الصوت بمقدار مستوى واحد. عند الوصول إلى مستوى الصوت الأدنى، يصدر صوت نغمة منخفضة.

سماعات الرأس السلكية

يتوافق كاشف EQUINOX Series مع أي سماعات رأس سلكية قياسية. هناك أيضًا سماعات رأس مضادة للماء متاحة ضمن الملحقات للكشف تحت سطح الماء.

توصيل سماعات الرأس السلكية

يتم توريد الكاشف EQUINOX 600 مزودًا بسماعات رأس سلكية. يمكن توصيل أي سماعات رأس قياسية 3.5 مم (8/1 بوصة) بكاشف EQUINOX، ولكن يجب أن يكون قطر الجسم الخارجي لموصل سماعة الرأس أقل من 9 مم (0.35 بوصة)، وإلا فلن يتدخل الموصل في المقبس المضاد للماء.

تأتي سماعات الرأس السلكية ML 80 مزودة بكابل الأجهزة الخارجية الذي يسمح باستخدام سماعات الرأس كسماعات رأس سلكية.

1. قم بغطاء الحماية من الأتربة من مقبس سماعة الرأس بظهر وحدة التحكم. إذا كان محكمًا يمكن إرخاؤه بواسطة عملة معدنية صغيرة.

2. قم بتوصيل سماعات الرأس في مقبس سماعة الرأس.

تظهر أيقونة سماعة الرأس في أعلى يمين شاشة العرض LCD للكاشف.



توصيل سماعات الرأس المضادة للماء

الكاشفان EQUINOX 600 و 800 مضادان للماء، ويمكن غمرهما تمامًا في الماء حتى عمق 3 أمتار (10 قدم).

تُستخدم سماعات الرأس Minelab EQUINOX المضادة للماء للكشف تحت الماء، لأنها تحتوي على موصل فريد يعمل بمثابة مانع ضد تسرب الماء عند استخدامه مع كاشفك EQUINOX.

1. قم بغطاء الحماية من الأتربة من مقبس سماعة الرأس بظهر وحدة التحكم. إذا كان محكمًا يمكن إرخاؤه بواسطة عملة معدنية صغيرة.
2. تأكد أن مقبس سماعة الرأس والموصل في حالة جافة وخاليان من الرمل والأتربة والاتساخات.
3. قم بتوصيل سماعات الرأس في الموصل الموجود بظهر وحدة التحكم.
4. قم بمحاذاة الحلقة الحاجزة بحذر على لولب الموصل واربطهما معًا، واحرص على عدم إتلاف اللولبة.
5. تظهر أيقونة سماعة الرأس في أعلى يمين شاشة العرض LCD للكاشف. خفف ربط الحلقة الحاجزة.



في حالة عدم استخدام سماعات الرأس، تأكد أن غطاء الحماية من الأتربة البلاستيكي بظهر وحدة التحكم مربوطًا بشكل جيد في موضعه.

يمكن استخدام سماعات الرأس 6.35 مم (¼ بوصة) مع الكاشف EQUINOX عن طريق مهايئ سماعة الرأس، المتاح ضمن الملحقات.

بعد الكشف تحت الماء، تأكد أن النطاق المحيط بالموصل جاف وخالي من الرمال والوحل قبل فصل سماعات الرأس. فذلك سوف يمنع دخول الاتساخات والماء.

غمر مقبس سماعة الرأس في الماء

مقبس سماعة الرأس بالكاشف مضاد للماء، ولن يتلف إذا تم غمره بدون تركيب غطاء الحماية من الأتربة.

ولكن إذا دخل الماء في مقبس سماعة الرأس، فقد يسبب تعرف كاذب على سماعة الرأس. وإذا حدث ذلك، سوف يتوقف صوت سماعات الكاشف وتظهر أيقونة سماعات الرأس على شاشة العرض LCD.

قم بحل هذه المشكلة من خلال إزالة الماء عن مقبس سماعات الرأس.

كابل المهايئ

يمكن شراء كابل مهايئ سماعة الرأس 6.35 مم (¼ بوصة) إلى 3.5 مم (8/1 بوصة) كملحق. وهو يساعد على توصيل أي سماعات رأس 6.35 مم (¼ بوصة) بكاشفك أو بالوحدة السمعية WM 08.



طرف كابل المهايئ 3.5 مم (¼ بوصة) يصبح مضاد للماء إذا تم ربطه في مقبس سماعة الرأس EQUINOX المضادة للماء.

أما الطرف 6.35 مم (8/1 بوصة) فليس مضادًا للماء.



العناية والسلامة

يحتوي هذا القسم على معلومات تكميلية عن كيفية العناية بكاشفك EQUINOX، إلى جانب المواصفات الفنية للمنتج.

ملحقات جهاز EQUINOX

توجد مجموعة من الملحقات عالية الجودة المتاحة لزيادة تنوع استخدام كاشف EQUINOX Series. ادخل على شبكة الإنترنت لرؤية المجموعة الكاملة ←

الملفات الذكية

<p>الملف الذكي EQX 06 Double-D رقم الجزء 3011-0333</p> <p>يتميز الملف الذكي Double-D المستدير المضاد للماء بحساسيته الشديدة للأهداف الصغيرة، كما أنه مثالي للبحث عن الكنوز في المناطق المليئة بالمخلفات. كما أنه مثالي للكشف في الأراضي الوعرة.</p>	
<p>الملف الذكي EQX 11 Double-D رقم الجزء 3011-0334 (الملف القياسي بالكاشف 800 EQUINOX 600)</p> <p>الملف Double-D مقاس 11 بوصة المستدير المضاد للماء يوفر أداءً شاملاً جيداً للكشف بصفة عامة. كما أنه يتميز بالتوازن الجيد بين الحساسية والوزن وتغطية الأرض.</p>	
<p>الملف الذكي EQX 15 Double-D رقم الجزء 3011-0335</p> <p>ملف Double-D مقاس 12x15 بوصة البيضاوي المضاد للماء يوفر أقصى عمق للبحث المخصص عن المعادن الثمينة. كما أنه مثالي لمسح الأرضية الكبيرة في المساحات المفتوحة.</p>	
جميع الملفات المتاحة ضمن الملحقات تأتي مزودة بقرص حماية، وفلكتين وصامولة بلاستيكية وبرغي. تاح أقراص الحماية أيضًا للشراء بشكل منفصل.	

ملحقات الشحن

<p>كابل شحن USB مزود بموصل مغناطيسي رقم الجزء 3011-0368</p> <p>قم بتوصيله بأي منفذ USB كهربائي قياسي لشحن بطارية كاشف EQUINOX والوحدة السمعية WM 08.</p>	
<p>شاحن السيارة USB ثنائي الاتجاه رقم الجزء 3011-0375</p> <p>شاحن USB عملي ثنائي الاتجاه يمكن توصيله بمقبس شحن السيارة القياسي بحيث يمكنك الشحن أثناء التنقل.</p>	
<p>شاحن التيار المتردد العام رباعي الاتجاه رقم الجزء 3011-0374</p> <p>شاحن تيار متردد USB عالي السعة رباعي الاتجاه بمجموعة مقابس عامة.</p>	

ملحقات الصوت

<p>الوحدة السمعية اللاسلكية WM 08 رقم الجزء 3011-0371</p> <p>مزودة بمقبس سماعة رأس 3.5 مم (8/1 بوصة)، وبه أيضًا مقبس ملولب للاستخدام مع سماعات الرأس EQUINOX المضادة للماء. انتبه إلى أن الوحدة السمعية WM 08 نفسها غير مضادة للماء. مرفق كابل شحن USB بموصل مغناطيسي.</p>	
<p>سماعات الرأس اللاسلكية Minelab ML 80 رقم الجزء 3011-0370</p> <p>وهي تستخدم تقنية بلوتوث® القياسية، لكنها أيضًا مجهزة بتقنية apt-X™ Low Latency (خفض فترة الانتظار) المعززة فائقة السرعة لتقليل مدة الانتظار لأدنى حد. يمكن أيضًا توصيلها مباشرة بمقبس سماعات الرأس الموجود بالكاشف للاستخدام السلكي، عن طريق كابل الأجهزة الإضافية المورد.</p>	
<p>سماعات الرأس EQUINOX المقاومة للماء رقم الجزء 3011-0372</p> <p>سماعات رأس مقاومة للماء بموصل EQUINOX 3.5 مم (8/1 بوصة). يمكن أيضًا توصيلها بالوحدة السمعية اللاسلكية WM 08.</p>	
<p>سماعات الرأس (السلكية) 3.5 مم / 8/1 بوصة رقم الجزء 3011-0364</p> <p>سماعات رأس سلكية يمكن توصيلها بأي مقبس سماعات رأس قياسي مقاس 3.5 مم (8/1 بوصة).</p>	
<p>كابل مهائج لسماعة الرأس 3.5 مم (8/1 بوصة) إلى 6.35 مم (¼ بوصة) رقم الجزء 3011-0369</p> <p>قم بتوصيل أي سماعات رأس 6.35 مم (¼ بوصة) بالكاشف الخاص بك أو بالوحدة السمعية WM 08 باستخدام هذا المهائج العملي.</p>	

الصيانة والسلامة

كاشف EQUINOX هو جهاز إلكتروني عالي الجودة، مصنوع بتصميم هندسي دقيق ومغلف بغلاف متين. العناية السليمة بالكاشف الخاص بك مهمة لضمان الاعتماد عليه بصفة مستمرة.

العناية العامة بالكاشف والملحقات

- لا تستخدم أية مذيبات في التنظيف. استخدم قطعة قماش مبللة بمحلول صابوني مخفف.
- لا تتركه في مكان قارس البرودة/شديد الحرارة لمدة أطول من اللازم (مثلاً في السيارة أو في الخارج طوال الليل).
- لا تعرض الملحقات غير المدرجة على أنها مضادة للماء للسوائل/الماء أو الرطوبة المفرطة.
- لا تسمح للأطفال بالعبث بالكاشف أو الملحقات، فالأجزاء الصغير تمثل خطر الاختناق.
- لا تفتح أو تمزق البطاريات الداخلية.
- تخلص من البطاريات وفقاً للضوابط المحلية.
- قم بشحن الكاشف والملحقات وفقاً للتعليمات الواردة في هذا الدليل فقط.
- تجنب شحن الكاشف والملحقات في ظروف درجات الحرارة المفرطة.
- لا تخلص من الكاشف أو الملحقات بحرقها لأن ذلك يمكن أن يؤدي إلى حدوث انفجار.
- لا تعرض الكاشف أو الملحقات للتلامس مع الأجسام الحادة لأنها يمكن أن تتسبب في حدوث خدوش أو ضرر.

العناية بكاشف EQUINOX

- اغسل يديك قبل التعامل مع الكاشف بعد وضع واقي الشمس أو المواد الطاردة للحشرات.
- إذا تسلسل الماء إلى مقبس سماعة الرأس، يجب تجفيفه بعناية باستخدام مجفف بالهواء الدافئ لمنع تكون الصدأ و/أو الاكتشاف الكاذب لتوصيل سماعات الرأس.
- لا يلزم وضع مادة تزييق أو شحم الجوانات على موانع التسرب الخاصة بالإحكام ضد الماء.
- لا تستخدم شحم الجوانات ذو القاعدة النفطية لأنه من المرجح أنه سيتلف موانع التسرب الخاصة بالإحكام ضد الماء.
- لا تترك الكاشف في مكان قارس البرودة/شديد الحرارة لمدة أطول من اللازم. تغطية الكاشف في حالة عدم استخدامه تساعد على حمايته. تجنب ترك الكاشف في السيارة الساخنة.
- لا تترك الكاشف يتلامس مع الجازولين/البنزين أو أية سوائل ذات قاعدة نفطية.
- تجنب دخول الرمال والحصى في القضبان وعناصر التثبيت (مثل مجموعة مقرن الملف والمكابس اللولبية).
- إذا أصبح سطح القضيب العلوي أو السفلي مخدوشاً بشكل واضح، فقم بمسحه بعناية باستخدام قطعة قماش مبللة.
- اغسل الكاشف بماء نظيف بعد استخدامه على الشاطئ (الخوض في الماء أو الغمر).

العناية بسماعات الرأس ML 80

- تأكد أن كابل الملف في حالة جيدة وغير معرض لإجهاد لا داعي له.
- اتخذ الاحتياطات اللازمة عند نقل أو تخزين الكاشف. بالرغم من أن الكاشف مصمم من أجود الخامات وخضع لاختبارات متانة صارمة، إلا أن شاشة العرض معرضة للخدش والتلف الشديد إذا لم يتم التعامل معها بالعناية الواجبة.
- لا تعرض الكاشف لظروف درجات الحرارة القاسية. يتراوح نطاق درجة حرارة التخزين من 20°م إلى +50°م (-4°ف إلى +122°ف).
- راجع القوانين المحلية المتعلقة باستخدام الهوائف الذكية وسماعات الرأس أثناء القيادة. عند استخدامك لسماعات الرأس أثناء القيادة تأكد أن انتباهك وتركيزك منصرف للطريق، وأنت تقود السيارة بطريقة مسؤولة وآمنة.
- احرص على مراعاة جميع العلامات التي تتطلب غلق الأجهزة الكهربائية أو الأجهزة العاملة بالترددات اللاسلكية في مناطق معينة. وقد تتضمن هذه المناطق المستشفيات ومناطق الأتغام والبيئات التي من المحتمل أن تكون قابلة للانفجار.
- قم بإيقاف سماعات الرأس الخاصة بك قبل الصعود إلى الطائرة.
- لا تقم أبداً بوضع أو تخزين سماعات الرأس فوق نطاق انطلاق الوسادات الهوائية، فقد يترتب على ذلك وقوع إصابات خطيرة في حالة انطلاق الوسادة الهوائية.
- قم بإيقاف سماعات الرأس قبل وضعها في جيب حفظ أو حقيبة. لأنه إذا تم تفعيل زر الوظائف المتعددة بدون قصد، فقد يقوم هاتفك الذكي بإجراء مكالمة غير مقصودة في حالة اقتران السماعة به.
- لا تعرض سماعات الرأس للسوائل أو الماء أو الرطوبة، لأن سماعات الرأس غير مضادة للماء.
- لا تعرض سماعات الرأس لظروف درجات الحرارة القاسية. يتراوح نطاق درجة حرارة التخزين من 0 إلى +60°م (32°ف إلى +140°ف).

توصيات شحن البطارية

استخدم شاحن فائق الجودة مع كاشفك فائق الأداء.

1. الشواحن فائقة الجودة 2 أمبير

قم بشحن بطارية EQUINOX باستخدام شاحن USB بأدنى سعة تبلغ 2 أمبير عند 5+ فولت (مثل شاحن Apple™ أو Samsung™). وبذلك يكون زمن الشحن الكامل أقل من 4 ساعات.

2. شواحن USB من Minelab

قم بشحن بطارية EQUINOX بشاحن USB الموجود ضمن ملحقات Minelab، والذي تبلغ أدنى سعة له 2 أمبير عند 5+ فولت. وبذلك يكون زمن الشحن الكامل أقل من 4 ساعات.

3. منفذ USB 2.0 قياسي بكمبيوتر محمول

قم بشحن بطارية EQUINOX باستخدام شاحن USB بأقصى سعة تبلغ 0.5 أمبير عند 5+ فولت (مثل منفذ USB 2.0 قياسي بكمبيوتر محمول). وبذلك يكون زمن الشحن الكامل حوالي 18 ساعة.



(رقم الجزء: شاحن السيارة)
3011-0375 ثنائي الاتجاه
(EQUINOX)



(رقم الجزء: شاحن التيار المتردد)
3011-0374 العامر USB
(EQUINOX)



من المهم التأكد أنك تستخدم شاحن USB معروف ومعتمد عند شحن بطارية EQUINOX.

بعض شواحن USB لم يتم اعتمادها وفقاً لمواصفات الأمان المعنية (مثل C-Tick، CE، EAC، UL/ETL) ولذلك فقد لا توفر الحماية أو تيار الشحن المقدر الخاص بها (مثل الأجهزة الرخيصة الموجودة على الإنترنت).

ابحث عن الرموز التالية على شاحن USB المخصص لشحن كاشف EQUINOX:



لا تستخدم شاحن USB متوسط السعة.



على سبيل المثال، استخدام شاحن USB معروف ومعتمد (مثل Apple™ أو Samsung™)، بسعة مقدرة 1 أمبير عند 5+ فولت، سوف يقوم شاحن USB بتشغيل وظيفة الحماية الحرارية الخاصة به والإيقاف بشكل أوتوماتيكي - ومن ثم لن يتم شحن الكاشف بشكل كامل.

شاحن USB دون القياسي وغير المعتمد، بسعة مقدرة 1 أمبير عند 5+ فولت قد لا يتوافق على وظيفة أمان ويمكن أن يسخن بشكل مفرط ومن المحتمل أن يخفق تمامًا.

لا تتحمل شركة Minelab Electronics Pty Ltd (Minelab) ولا أي من الكيانات المتصلة بها أي مسؤولية عن أية أضرار مادية أو خسائر في الأرواح سواءً كانت مباشرة أو غير مباشرة أو طارئة أو خاصة أو لاحقة، ناتجة عن أو ذات صلة بشحن كاشف EQUINOX من Minelab باستخدام ملحقات شحن غير متوافقة مع المواصفة CE أو C-Tick أو EAC أو UL/ETL أو غيرها من لوائح التوافق الأخرى داخل البلد، أو إذا كان الشاحن ليس على مستوى الجودة والمعياري المعتمد كما هو مشروح في هذه التوصيات.

إعدادات المصنع

إعدادات المصنع المسبقة الخاصة بالكاشف محسنة لتسهيل الاستخدام. سوف تساعدك على بدء الكشف بطريقة ناجحة بأدنى حد من التعديلات.

ملفات البحث الشخصية لوضع الكشف

الذهب *2	الذهب *1	الشاطئ 2	الشاطئ 1	الملعب 2	الملعب 1	الحديقة 2	الحديقة 1	
متعددة	متعددة	متعددة	متعددة	متعددة	متعددة	متعددة	متعددة	التردد
0	0	0	0	0	0	0	0	إلغاء الضوضاء
تتبع	تتبع	يدوي، 0	يدوي، 0	يدوي، 0	يدوي، 0	يدوي، 0	يدوي، 0	الموازنة الأرضية
20								تعديل الصوت
-	-	25، 25، 25، 25، 4	25، 25، 25، 25، 4	25، 4	25، 4	25، 12	25، 25، 25، 25، 12	مستوى صوت النغمة
12		0						مستوى نغمة التمييز
11		4						حدة نغمة التمييز*
1	1	5	5	50	2	50	5	نغمة الهدف
-	-	25، 18، 12، 6، 1	25، 18، 12، 6، 1	20، 1	20، 1	20، 1	25، 18، 12، 6، 1	حدة النغمة
0 إلى 9- ✗	0 إلى 9- ✗	0 إلى 9- ✗	0 إلى 9- ✗	2 إلى 9- ✗	2 إلى 9- ✗	0 إلى 9- ✗	1 إلى 9- ✗	قبول/رفض
40 إلى 1 ✓	40 إلى 1 ✓	40 إلى 1 ✓	40 إلى 1 ✓	40 إلى 3 ✓	40 إلى 3 ✓	40 إلى 1 ✓	40 إلى 2 ✓	
-	-	30، 20، 10، 0	30، 20، 10، 0	2	2	0	30، 20، 10، 0	استراحة في النغمة
4	6	*6، 3	*6، 2	*7، 3	*6، 3	*6، 3	*5، 3	سرعة العثور
6	6	*6، 2	*6، 2	0	0	0	*6، 2	الانحياز إلى الكشف عن الحديد
20								الحساسية
متوقف								ضوء الخلفية

1 و 2 و 5 و 50 إعداد مسبق متقدم للنغمات

الذهب *2	الذهب *1	الشاطئ 2	الشاطئ 1	الملعب 2	الملعب 1	الحديقة 2	الحديقة 1	
مستوى صوت النغمة								
25	25	25	25	25	25	25	25	نغمة واحدة
-	-	25، 4	25، 4	25، 4	25، 4	25، 12	25، 12	نغمتان
-	-	25، 25، 25، 25، 4	25، 25، 25، 25، 4	25، 25، 25، 25، 4	25، 25، 25، 25، 4	25، 25، 25، 25، 12	25، 25، 25، 25، 12	5 نغمات
-	-	25، 4	25، 4	25، 4	25، 4	25، 12	25، 12	50 نغمة
حدة النغمة								
-	-	11	11	11	11	11	11	نغمة واحدة
-	-	20، 1	20، 1	20، 1	20، 1	20، 1	20، 1	نغمتان
-	-	25، 18، 12، 6، 1	25، 18، 12، 6، 1	25، 18، 12، 6، 1	25، 18، 12، 6، 1	25، 18، 12، 6، 1	25، 18، 12، 6، 1	5 نغمات
-	-	20، 1	20، 1	20، 1	20، 1	20، 1	20، 1	50 نغمة
استراحة في النغمة								
-	-	0	0	2	2	0	0	نغمتان
-	-	30، 20، 10، 0	30، 20، 10، 0	30، 20، 10، 2	30، 20، 10، 2	30، 20، 10، 0	30، 20، 10، 0	5 نغمات
-	-	0	0	2	2	0	0	50 نغمة

تجري الاختلالات وإصلاحها

إذا واجهت أي من المشكلات التالية، حاول أولاً اتخاذ الإجراءات الموصى بها قبل الاتصال بمركز الخدمة المعتمد.

المشكلة	الإجراء الموصى به
يتعذر تشغيل الكاشف	<ol style="list-style-type: none"> 1. قم بتوصيل شاحن EQUINOX USB بالكاشف ومصدر الكهرباء. إذا تم تشغيل الكاشف فإنه يكون على ما يرام. انتظر حتى يتوقف مؤشر الشحن عن الوميض للإشارة إلى أن الكاشف قد تم شحنه بالكامل. 2. اخلع شاحن EQUINOX USB - إذا انفصلت الكهرباء عن الشاحن مباشرة، فإنه يجب تغيير البطارية.
الكاشف يعمل ولكنه يتوقف من تلقاء نفسه	<ol style="list-style-type: none"> 1. تأكد أن البطارية مشحونة بالشكل الكافي.
ضوضاء غير منتظمة	<ol style="list-style-type: none"> 1. ابتعد عن مصادر التداخل الكهرومغناطيسي الموجودة بالمكان (EMI). 2. قم بتنفيذ إلغاء الضوضاء الأوتوماتيكي. 3. قم بتنفيذ الموازنة الأرضية. 4. قم بتقليل مستوى الحساسية.
لا يوجد صوت - سماعات الرأس السلكية	<ol style="list-style-type: none"> 1. تأكد أن الكاشف مشغل، وأن عملية بدء التشغيل قد اكتملت. 2. تأكد أن مستوى الصوت (شامل مستوى صوت النغمة ونطاقات النغمات) مضبوط على مستوى صوت مسموع (مثل 20). 3. تأكد أن سماعات الرأس موصلة. 4. قم بفصل سماعات الرأس وتأكد أن صوت السماعة مسموع. 5. جرب استخدام مجموعة مختلفة من سماعات الرأس إن كان ذلك متاحاً.
لا يوجد صوت - الوحدة السمعية WM 08	<ol style="list-style-type: none"> 1. تأكد أن الوحدة السمعية WM 08 مشغلة وأن لمبة البيان الزرقاء مضيئة (لا تومض). إذا كانت تومض ببطء، تأكد أن الاتصال اللاسلكي بالكاشف مشغل. إذا كانت تومض بسرعة، تأكد أن الاتصال اللاسلكي للكاشف في وضع اقتران. 2. إذا لم يتم تشغيل الوحدة السمعية WM 08، حاول إعادة شحنها. 3. تأكد أن إعداد «الاتصال اللاسلكي» مضبوط على وضع التشغيل 'On'. 4. قم بتوصيل سماعات الرأس مباشرة في الكاشف للتأكد أن المشكلة ليست في السماعات. 5. تأكد أن مستوى الصوت (شامل مستوى صوت النغمة ونطاقات النغمات) مضبوط على مستوى صوت مسموع (مثل 20). إذا لم تكن الوحدة السمعية WM 08 غير موصلة، يكون صوت السماعات مسموعاً. 6. إذا ظهرت أيقونة بلوتوث* على شاشة العرض LCD، تكون الوحدة السمعية WM 08 غير موصلة. 7. حاول إعادة الاقتران بين الوحدة السمعية WM 08 والكاشف. 8. جرب توصيل مجموعة مختلفة من سماعات الرأس بالوحدة السمعية WM 08 إن كان ذلك متاحاً.
لا يوجد صوت - سماعات الرأس بلوتوث*	<ol style="list-style-type: none"> 1. تأكد أن سماعات الرأس مشغلة. 2. تأكد أن الاتصال اللاسلكي مشغل ومقترن بسماعات الرأس بلوتوث*. 3. تأكد أن سماعات الرأس مشحونة. 4. تأكد أن مستوى صوت الكاشف مضبوط على مستوى مسموع (مثل 20). 5. تأكد أن مفتاح التحكم في مستوى الصوت بسماعات الرأس مضبوط على مستوى مرتفع. 6. جرب سماعات الرأس السلكية. 7. جرب مجموعة مختلفة من سماعات الرأس بلوتوث*.
سماعات الرأس ML 80 لا تقبل الاقتران	<ol style="list-style-type: none"> 1. جرب إطفاء سماعات الرأس ML 80 وإعادة الاقتران مرة أخرى. تفضل بقراءة «اقتران سماعات الرأس اللاسلكية» في صفحة 56. 2. تأكد أن سماعات الرأس تقع في مدى واحد متر (3 قدم) بالنسبة لوحدة التحكم في الكاشف، وأنه لا توجد عوائق بين سماعات الرأس والكاشف (بما في ذلك جسمك). 3. تحرك بعيداً عن مصادر التشويش مثل الهواتف الجوال. 4. في حالة وجود العديد من أجهزة بلوتوث* بالقرب منك، فسوف تأخذ عملية الاقتران وقتاً أطول. ابتعد عن هذه المنطقة وأعد عملية الاقتران مرة أخرى. 5. قم بإرجاع سماعات الرأس لإعدادات المصنع وحاول إعادة عملية اقترانها بالكاشف. 6. قم بعمل اقتران للكاشف مع الوحدة السمعية WM 08 أو سماعات رأس بلوتوث* مختلفة، ثم حاول إعادة عملية اقتران سماعات الرأس ML 80 بالكاشف.
سماع صوت تشوه/طقطقة في سماعات الرأس ML 80 في حالة الاتصال بواسطة تقنية بلوتوث*.	<ol style="list-style-type: none"> 1. قم بتقليل مستوى الصوت في سماعات الرأس حتى يختفي صوت التشوه. قم بزيادة مستوى صوت الكاشف إذا لزم الأمر لتعويض مستوى الصوت المنخفض.
صوت السماعة حاد رفيع أو مكتوم بعد غمرها في ماء بارد	<ol style="list-style-type: none"> 1. اترك الكاشف نصف ساعة أو ساعة حتى يعود ضغط الهواء بداخله إلى المستوى الطبيعي.
أيقونة سماعات الرأس مضيئة، دون أن تكون سماعات الرأس موصلة	<ol style="list-style-type: none"> 1. تأكد أن مقبس سماعات الرأس خالياً من الماء والعوائق. 2. في حالة وجود ماء به، استخدام مجفف بهواء دافئ لتجفيف الموصل.
المكبس اللولبي للقبض لا يتحرك	<ol style="list-style-type: none"> 1. افصل القضبان عن بعضها وقرم بلف المكبس اللولبي يميناً ويساراً عدة مرات للتخلص من أية اتساخات متراكمة، ثم اشطف القضبان بعناية في ماء نقي قبل تجميعها مرة أخرى.

أكواد الخطأ

بعض أعطال الكاشف تعرض كود خطأ في بيان هوية الهدف.

كود الخطأ	الإجراء الموصى به
Cd	تم فصل الملف 1. تأكد أن مقبس الملف موصلًا بشكل سليم في ظهر وحدة التحكم. 2. افحص كابل الملف من حيث وجود تلف. 3. افحص الملف من حيث وجود علامات تلف مرئية. 4. جرب ملفًا آخرًا، إذا كان متاحًا لديك واحدًا.
bF	انخفاض شحنة البطارية إلى مستوى حرج 1. أعد شحن البطارية. 2. قم بتوصيل باور بنك USB. 3. اتصل بمركز خدمة معتمد لتغيير البطارية الداخلية.
Er	خطأ بالنظام يصاحب كود خطأ النظام 'Er' ظهور رقم كود الخطأ في بيان التردد. يتوقف الكاشف بعد 5 ثوان من الإبلاغ عن خطأ النظام. في حالة وجود خطأ بالنظام، يرجى اتباع الخطوات التالية: 1. أعد تشغيل الكاشف لتحديد ما إذا الخطأ مازال مستمرًا. 2. تأكد أن الملف موصل بشكل صحيح. 3. إذا ظل الخطأ موجودًا، قم بإرجاع الكاشف إلى إعدادات المصنع من خلال الضغط على زر التشغيل والاحتفاظ به مضغوطًا لمدة 5 ثواني. 4. إذا ظل الخطأ موجودًا، يرجى إرجاع الكاشف إلى أقرب مركز خدمة معتمد لإصلاحه.

المواصفات الفنية

مواصفات كاشف EQUINOX

كاشف EQUINOX 800	كاشف EQUINOX 600
أوضاع الكشف الحديقة الشاطئ الملعب الذهب	أوضاع الكشف الحديقة الشاطئ الملعب
ملفات البحث المخصصة 8 (2 لكل وضع كشف)	ملفات البحث المخصصة 6 (2 لكل وضع كشف)
زر ملف تعريف المستخدم نعم	زر ملف تعريف المستخدم لا
ترددات التشغيل (كيلوهرتز) متعدد 5 10 15 20 40	ترددات التشغيل (كيلوهرتز) متعدد 5 10 15
إلغاء الضوضاء أوتوماتيكي يدوي (-9 حتى 9)	إلغاء الضوضاء أوتوماتيكي
الموازنة الأرضية أوتوماتيكية يدوية	الموازنة الأرضية أوتوماتيكية يدوية
الحساسية 1 إلى 25	الحساسية 1 إلى 25
مستوى صوت الهدف 0 إلى 25	مستوى صوت الهدف 0 إلى 25
مستوى نغمة التمييز 0 إلى 25	مستوى نغمة التمييز 0 إلى 25
حدة نغمة التمييز 0 إلى 25	حدة نغمة التمييز ثابت
تمييز الهدف تميز مدرج حتى 50 قطاع: حديدي: 9- إلى 0 غير حديدي: 1 إلى 40	تمييز الهدف تميز مدرج حتى 50 قطاع: حديدي: 9- إلى 0 غير حديدي: 1 إلى 40
نغمات الأهداف 50 2 1	نغمات الأهداف 50 2 1
استراحة في النغمة حديدي غير حديدي	استراحة في النغمة حديدي
حدة النغمة حديدي غير حديدي	حدة النغمة حديدي
مستوى صوت النغمة حديدي غير حديدي	مستوى صوت النغمة حديدي
سرعة العثور 1 إلى 8	سرعة العثور 1 إلى 3
الانحياز إلى الكشف عن الحديد 0 إلى 9	الانحياز إلى الكشف عن الحديد 0 إلى 3
مبين العمق 5 مستويات	مبين العمق 5 مستويات
الطول (مُجمَع) مفرد: 1440 مم (بوصة 56.7) مضموم: 1120 مم (بوصة 44.1)	الطول (مُجمَع) مفرد: 1440 مم (بوصة 56.7) مضموم: 1120 مم (بوصة 44.1)
الوزن 1.34 كجم (2.96 رطل)	الوزن 1.34 كجم (2.96 رطل)
الملف القياسي ملف ذكي EQX Double-D 11:11 بوصة مزود بقرص حماية (مضاد للماء حتى 3 م/10 قدم)	الملف القياسي ملف ذكي EQX Double-D 11:11 بوصة مزود بقرص حماية (مضاد للماء حتى 3 م/10 قدم)
خرج الصوت السماعة 3.5 مم (8/1 بوصة) سماعات رأس (مرفقة) سماعات بلوتوث® aptX™ Low Latency (انخفاض فترة الانتظار) متوافقة الوحدة السمعية WM 08 متوافقة	خرج الصوت السماعة 3.5 مم (8/1 بوصة) سماعات رأس (مرفقة) سماعات بلوتوث® aptX™ Low Latency (انخفاض فترة الانتظار) متوافقة الوحدة السمعية WM 08 متوافقة
سماعات رأس (مرفقة) بلوتوث® aptX™ Low Latency (انخفاض فترة الانتظار) (غير مضادة للماء)	سماعات رأس (مرفقة) بلوتوث® aptX™ Low Latency (انخفاض فترة الانتظار) (غير مضادة للماء)
الوحدة السمعية WM 08 (مرفقة) نعم	الوحدة السمعية WM 08 (مرفقة) لا
الشاشة شاشة عرض LCD أحادية اللون بضوء خلفية	الشاشة شاشة عرض LCD أحادية اللون بضوء خلفية
الضوء خلفية شاشة العرض LCD متوقف إيقاف تشغيل	الضوء خلفية شاشة العرض LCD متوقف إيقاف تشغيل
البطارية بطارية أيونات ليثيوم داخلية 5000 مللي أمبير ساعة قابلة لإعادة الشحن	البطارية بطارية أيونات ليثيوم داخلية 5000 مللي أمبير ساعة قابلة لإعادة الشحن
مدة تشغيل البطارية حوالي 12 ساعة	مدة تشغيل البطارية حوالي 12 ساعة
مدة شحن البطارية حوالي 4 ساعات (عند الشحن عن طريق منفذ USB <1.7 أمبير عند 5 فولت)	مدة شحن البطارية حوالي 4 ساعات (عند الشحن عن طريق منفذ USB <1.7 أمبير عند 5 فولت)
مضاد للماء مضاد للماء حتى 3 متر / 10 أقدام	مضاد للماء مضاد للماء حتى 3 متر / 10 أقدام
نطاق درجة حرارة التشغيل -10°م إلى +50°م (+14°ف إلى +122°ف)	نطاق درجة حرارة التشغيل -10°م إلى +50°م (+14°ف إلى +122°ف)
نطاق درجة حرارة التخزين -20°م إلى +50°م (-4°ف إلى +122°ف)	نطاق درجة حرارة التخزين -20°م إلى +50°م (-4°ف إلى +122°ف)
نطاق درجة حرارة الشحن 0°م إلى +40°م (+32°ف إلى +104°ف)	نطاق درجة حرارة الشحن 0°م إلى +40°م (+32°ف إلى +104°ف)
التقنيات الرئيسية تقنية Multi-IQ 3F×3 وحدة Wi-Stream سماعات بلوتوث® aptX™ Low Latency (انخفاض فترة الانتظار)	التقنيات الرئيسية تقنية Multi-IQ 3F×3 وحدة Wi-Stream سماعات بلوتوث® aptX™ Low Latency (انخفاض فترة الانتظار)
ملحقات أخرى كابل شحن USB، وإقيات شاشة متعددة اللغات	ملحقات أخرى كابل شحن USB، وإقيات شاشة متعددة اللغات
برامج قابلة للترقية نعم، عن طريق وصلة USB (نظام Windows و Mac OS)	برامج قابلة للترقية نعم، عن طريق وصلة USB (نظام Windows و Mac OS)
الضمان قم بتسجيل ضمان منتجك عبر الإنترنت على register.minelab.com . يرجى الرجوع إلى www.minelab.com/warranty-conditions للاطلاع على شروط وأحكام الضمان الكاملة.	الضمان قم بتسجيل ضمان منتجك عبر الإنترنت على register.minelab.com . يرجى الرجوع إلى www.minelab.com/warranty-conditions للاطلاع على شروط وأحكام الضمان الكاملة.

تحتفظ شركة Minelab بحقوقها في مواكبة التقدم التقني المستمر بإدخال تعديلات على التصميم أو التجهيزات أو المواصفات الفنية في أي وقت. للاطلاع على أحدث مواصفات كاشفي EQUINOX 600 و 800، تفضل بزيارة الموقع الإلكتروني www.minelab.com.

مواصفات الوحدة السمعية WM 08

نطاق التشغيل اللاسلكي	حتى 5 أمتار (15 قدم)
الوزن	65 جم (2.3 أونصة)
الأبعاد	59 مم × 59 مم × 27 مم (2.3 بوصة × 2.3 بوصة × 1.1 بوصة)
مدة الشحن	حوالي 3 ساعات
البطارية	بطارية أيونات ليثيوم داخلية قابلة لإعادة الشحن
مدة تشغيل البطارية	حوالي 18 ساعة تقريبا
نطاق درجة حرارة التشغيل	-10°م إلى +50°م (+14°ف إلى +122°ف)
نطاق درجة حرارة التخزين	-20°م إلى +50°م (-4°ف إلى +122°ف)
نطاق درجة حرارة الشحن	0°م إلى +40°م (+32°ف إلى +104°ف)
مضاد للماء	لا
تقنيات الاتصال اللاسلكي	تقنية Wi-Stream™
برامج قابلة للترقية	لا
توافق الكاشف	EQUINOX Series
الضمان	قم بتسجيل ضمان منتجك عبر الإنترنت على register.minelab.com . يُرجى الرجوع إلى www.minelab.com/warranty-conditions للاطلاع على شروط وأحكام الضمان الكاملة.

تحديثات البرنامج

يتمتع كاشف EQUINOX Series بالقدرة على قبول تحديثات البرمجيات عن طريق مقبس USB و XChange 2 (متوافق مع Windows أو Mac OS).

تفضل بزيارة www.minelab.com للاطلاع على أحدث برمجيات EQUINOX وتعليمات التثبيت.

مواصفات سماعات الرأس اللاسلكية ML 80

إصدار تقنية بلوتوث®	V4.1
أوضاع تقنية بلوتوث® المدعومة	<ul style="list-style-type: none"> سماعات الرأس التحدث الحر A2DP AVRCP aptX™ aptX™ Low Latency (انخفاض فترة الانتظار)
الشريحة الإلكترونية بلوتوث®	CSR8670 مزودة بتقنية aptX™ aptX™ Low Latency (انخفاض فترة الانتظار)
نطاق التشغيل اللاسلكي	حتى 10 أمتار (30 قدم)
الوزن	221 جم (7.8 أونصة)
الأبعاد (مفروود)	210 مم × 160 مم × 80 مم (8.3 بوصة × 6.3 بوصة × 3.2 بوصة)
البطارية	بطارية أيونات ليثيوم داخلية قابلة لإعادة الشحن
مدة تشغيل البطارية	الكشف: حوالي 28 ساعة الاستعداد: حتى 180 ساعة
مدة الشحن	حوالي 3 ساعات (عند الشحن عن طريق منفذ USB <1.7 أمبير عند 5 فولت)
نطاق درجة حرارة التشغيل	-10°م إلى +50°م (+14°ف إلى +122°ف)
نطاق درجة حرارة التخزين	0 إلى +60°م (+32°ف إلى +140°ف)
نطاق درجة حرارة الشحن	0°م إلى +40°م (+32°ف إلى +104°ف)
مضاد للماء	لا
تقنيات الاتصال اللاسلكي	بلوتوث® aptX™ Low Latency (انخفاض فترة الانتظار)
ملحقات أخرى	3.5 مم (8/1 بوصة) كابل أجهزة خارجية قابل للتوصيل
الضمان	قم بتسجيل ضمان منتجك عبر الإنترنت على register.minelab.com . يُرجى الرجوع إلى www.minelab.com/warranty-conditions للاطلاع على شروط وأحكام الضمان الكاملة.

تنبيه:

قبل تجميع أو شحن أو استخدام الكاشف لأول مرة يرجى قراءة المعلومات القانونية ومعلومات السلامة المهمة الواردة في هذا الدليل.

يحظر استخدام هذا الجهاز من قبل الأطفال الأقل من 8 سنوات.

يمكن استخدام هذا الجهاز من قبل الأطفال الذين تبلغ أعمارهم 8 سنوات فأكثر، ومن قبل الأشخاص ذوي الإعاقة الذهنية أو البدينية في حالة الإشراف عليهم أو إعطائهم التعليمات الخاصة باستخدام الجهاز بطريقة آمنة وتوعيتهم بالأخطار الذي ينطوي عليها.

يجب عدم ترك مهمة تنظيف الجهاز أو صيانته للأطفال دون الإشراف عليهم.

التوافق

يتوافق هذا الجهاز مع الجزء 15 من لوائح هيئة الاتصالات الفيدرالية FCC. تخضع عملية التشغيل للشرطين الآتيين: (1) ألا يصدر عن هذا الجهاز أي تشويش ضار، و (2) يجب أن يقبل هذا الجهاز أي تشويش يستقبله، بما في ذلك التشويش الذي يؤدي لعمليات غير مرغوبة.

معلومات للمستخدم (الجزء 15.105 من لوائح هيئة الاتصالات الفيدرالية FCC)**ملحوظة: أجهزة الفئة B**

تم اختبار هذا الجهاز وتثبت أنه متوافق مع الحدود الخاصة بالجهاز الرقمي من الفئة B، وذلك وفقاً للجزء 15 من لوائح هيئة الاتصالات الفيدرالية FCC. هذه الحدود مصممة لتوفير الحماية المعقولة ضد التشويش الضار في حالة التركيب داخل المنزل.

هذا الجهاز يولد ويستخدم ويشع طاقة تردد لاسلكية، وإذا لم يتم تركيبه واستخدامه وفقاً للتعليمات، فقد يحدث تشويشات ضارة للاتصالات اللاسلكية. ولكن لا يوجد ما يضمن عدم حدوث التشويش في طريقة تركيب معينة. إذا تسبب هذا الجهاز في أي تدخل مضر مع استقبال الراديو أو التلفزيون، والذي يمكن تحديده من خلال إيقاف وتشغيل الجهاز، فنحن ندعو المستخدم لمحاولة تصحيح التدخل بواحد أو أكثر من الإجراءات التالية:

- تغيير اتجاه أو موقع هوائي الاستقبال
- زيادة المسافة بين الجهاز والمستقبل
- توصيل الهوائي بمقبس في دائرة مختلفة عن الدائرة الموصّل بها المستقبل
- الاتصال بالوكيل أو أحد الفنيين الخبراء في الراديو/التلفزيون لطلب المساعدة

بلوتوث® aptX™ Low Latency (انخفاض فترة الانتظار)

يستخدم كاشف EQUINOX بروتوكول بلوتوث® aptX™ Low Latency (انخفاض فترة الانتظار) في ضغط الصوت لنقل تجربة صوت لاسلكية ممتازة.

التردد

يمكن تعديل الذبذبة الأساسية لتشغيل الجهاز ما بين 5 كيلو هرتز الى 40 كيلو هرتز.

إخلاء المسؤولية

إن كاشف المعادن Minelab المشروح في دليل الاستخدام تم تصميمه وتصنيعه ككاشف معادن عالي الكفاءة وينصح باستخدامه لكشف المعادن الثمينة والذهب في بيئات غير خطيرة. لم يتم تصميم كاشف المعادن هذا بغرض الكشف عن الألغام أو كاداه للكشف عن الذخيرة الحية.

ملحوظة

نظراً لتوفر العديد من الخيارات لهذا الكاشف، قد تختلف التجهيزات حسب الطراز أو الأجزاء التي قمت بطلبها مع كاشف المعادن الخاص بك. قد تختلف كذلك بعض الشروحات أو الرسوم التوضيحية (في هذا الدليل) عن الطراز الذي قمت بشرائه. علاوة على ذلك، تحتفظ شركة Minelab بحقها في مواكبة التقدم التقني المستمر بإدخال تعديلات على التصميم أو التجهيزات أو المواصفات الفنية في أي وقت.

Minelab® و EQUINOX® و Multi-IQ® و Wi-Stream™ و 5F×8™ و 3F×3™ هي علامات تجارية لشركة Minelab Electronics Pty. Ltd.

علامة وشعارات بلوتوث® هي علامات تجارية مملوكة لشركة Bluetooth SIG, Inc. وجميع استخدامات شركة Minelab لهذه العلامات مصرح بها.

Qualcomm® aptX™ هو أحد منتجات شركة Qualcomm Technologies International, Ltd.



هذا العمل مصرح به وفقاً للترخيص الدولي

Creative Commons Attribution-NonCommercialNoDerivatives 4.0.



لرؤية نسخة من هذا الترخيص، قم بزيارة:

<http://creativecommons.org/licenses/by-nc-nd/4.0/>



© MINELAB ELECTRONICS PTY LTD

www.minelab.com

الشرق الأوسط وأفريقيا

+971 4 254 9995 
minelab@minelab.ae 

أمريكا الشمالية والجنوبية والوسطى

+1 630 401 8150 
minelab@minelab.com 

أوروبا وروسيا

+353 21 423 2352 
minelab@minelab.ie 

أستراليا وآسيا والمحيط الهادي

+ 61 8 8238 0888 
minelab@minelab.com.au 